



**EURO
ENVESTA**

VENTANAS & PUERTAS EUROPEAS



EURO 80

VENTANAS & PUERTAS EUROPEAS

**EURO
ENVESTA**

VENTANAS & PUERTAS EUROPEAS



SERIE PERIMETRAL CORREDIZA EURO 80





ENVESTA; empresa **MEXICANA** pone a su disposición: **EURO ENVESTA** "Ventanas & Puertas Europeas". Líneas mínimas, cortes a 45° en hojas y marcos para una lectura visual continua y sofisticada.

Nuestro **SISTEMA CORREDIZO** europeo; **EURO 80** eleva la estética de cualquier espacio mientras entrega confort y eficiencia. Combina alto desempeño con una operación suave y silenciosa. La mejor opción en su categoría: mayor solidez, mejor hermeticidad en los enganches.

Compatibilidad con el mercado: acepta herrajes estándar (rodamientos, cerraduras, escuadras, tiradores y felpas). Además de su posibilidad de multipunto con pletina.

Una solución premium, estética y versátil, que se integra a cualquier proyecto y aprovecha herrajes disponibles, entregando la mejor relación entre diseño, desempeño y costo.

Adaptable a todo:

-  Hoja monumental y Hoja sencilla.
-  Posibilidad de mosquiteros.
-  Compatible con aperturas abatibles y fijos.
-  Tirador refuerzo para grandes alturas.
-  Riel doble, triple o múltiple para cubrir grandes aperturas y configuraciones a medida.



EURO 80

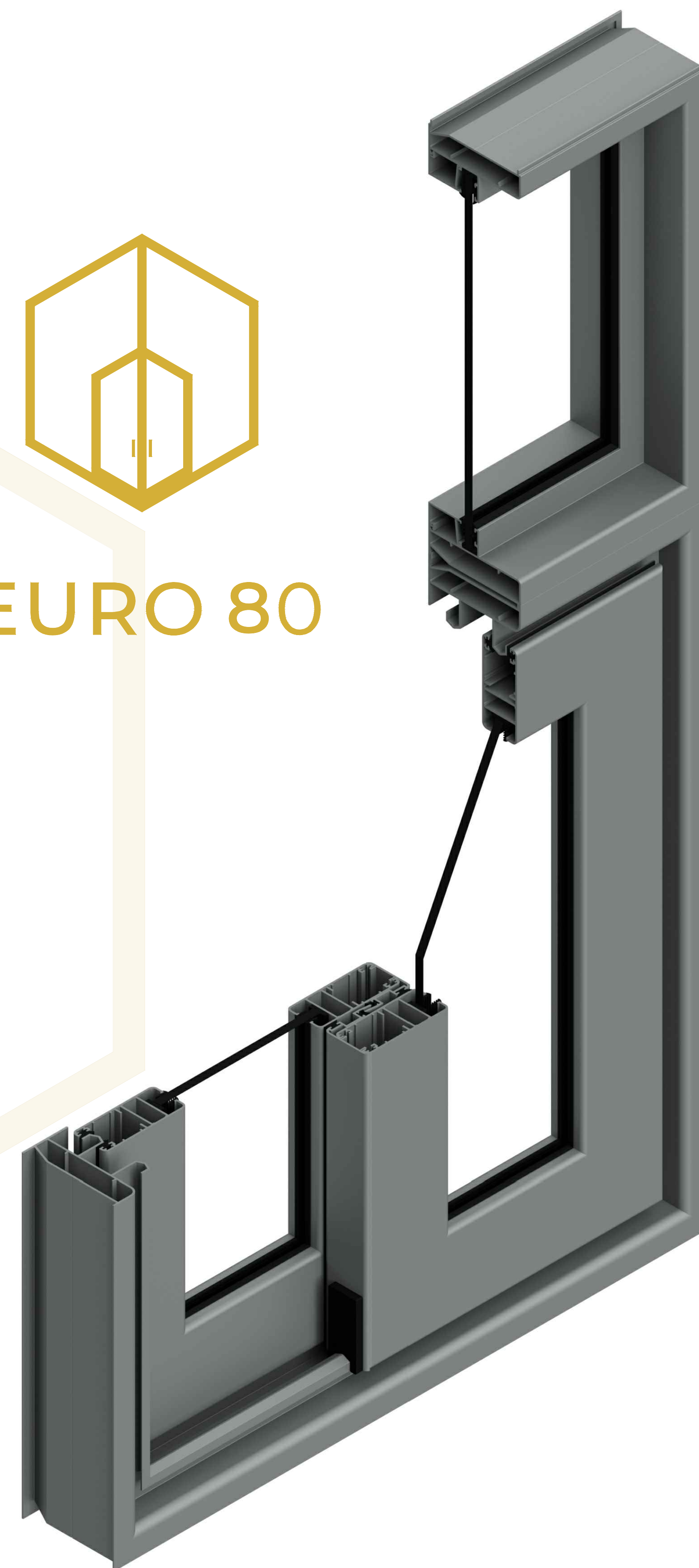

PERFILERIA
CORREDIZA EURO 80

PERFILERIA
CORREDIZA EURO 80

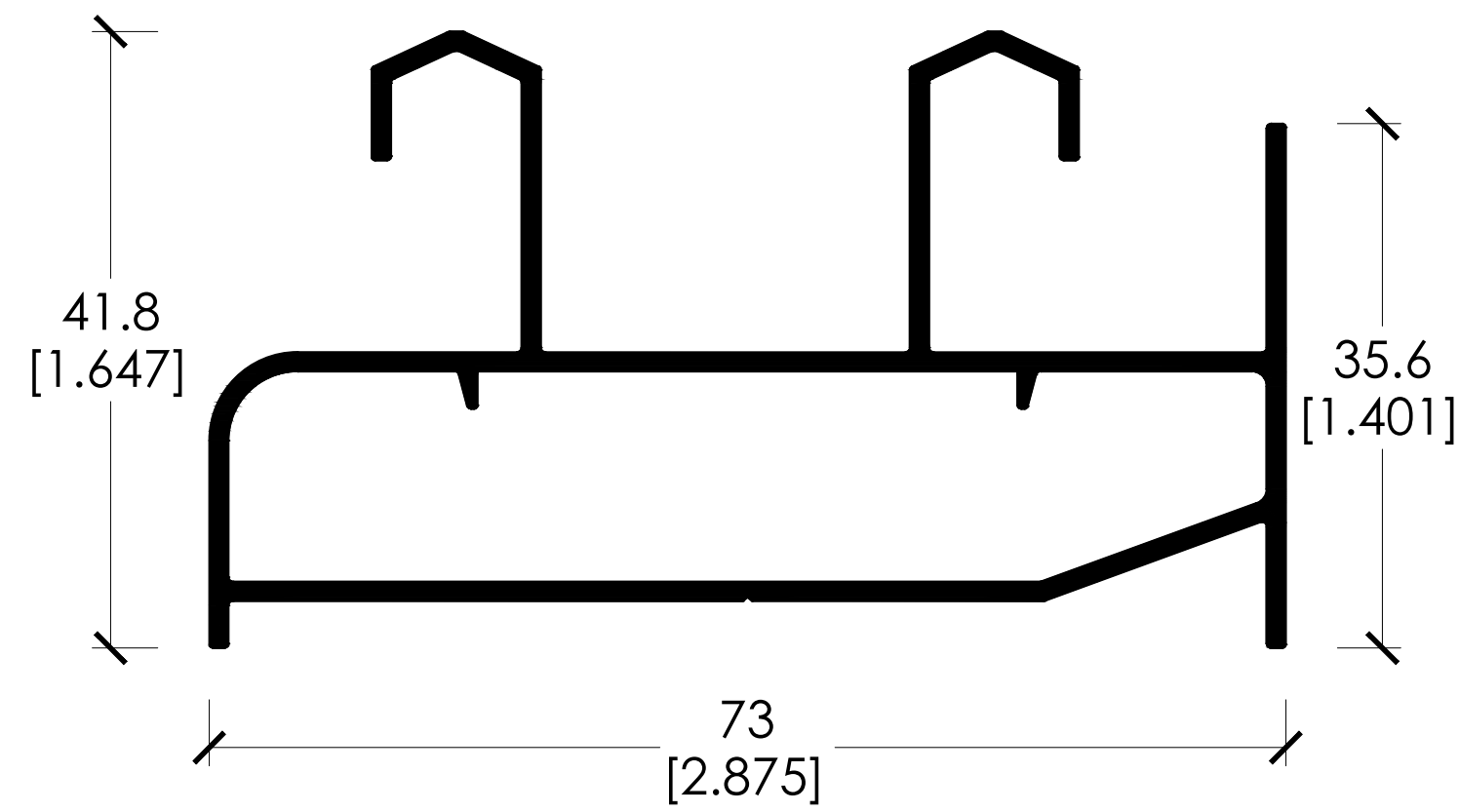

CLAVE: 2017
MARCO PERIMETRAL DOS VIAS

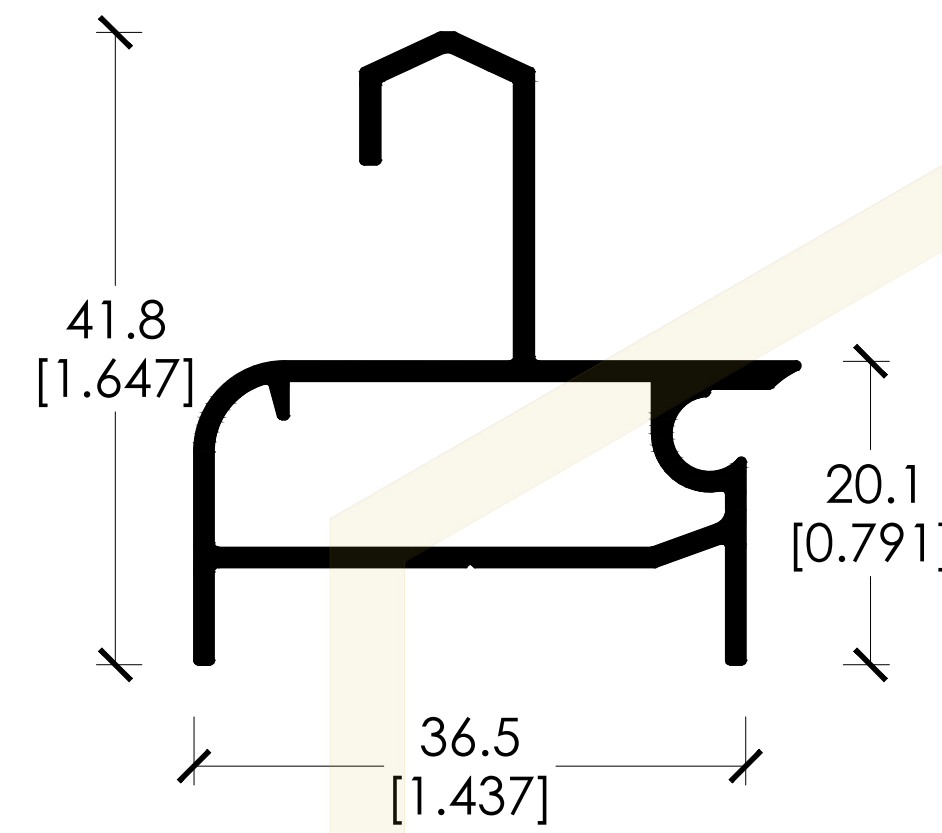

CLAVE: 2021
VIA ADICIONAL

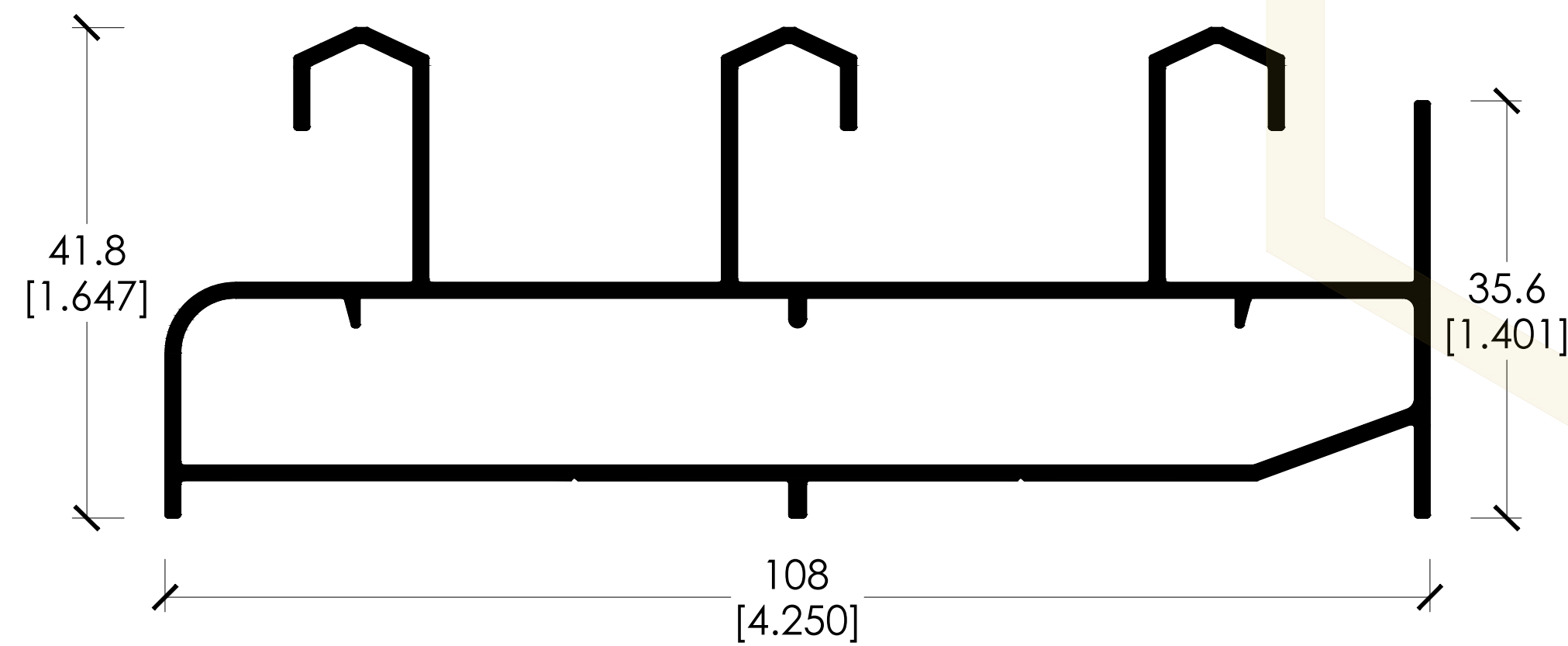

CLAVE: 2020
MARCO PERIMETRAL TRES VIAS

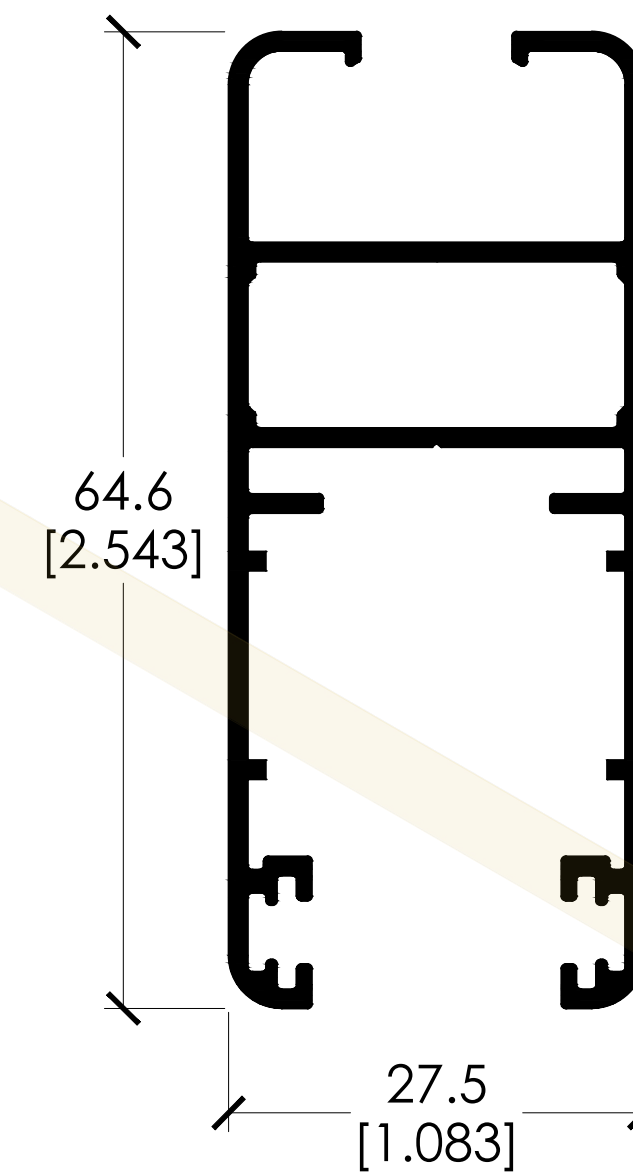

CLAVE: 2018
HOJA PERIMETRAL

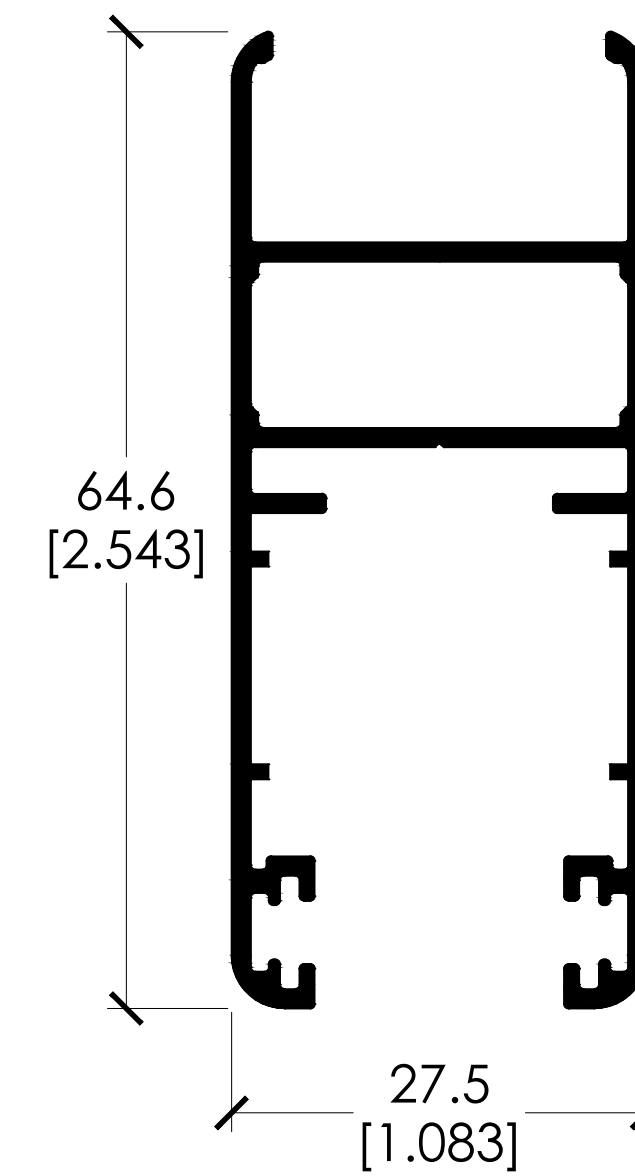

CLAVE: 2022
HOJA PERIMETRAL DOBLE VIDRIO

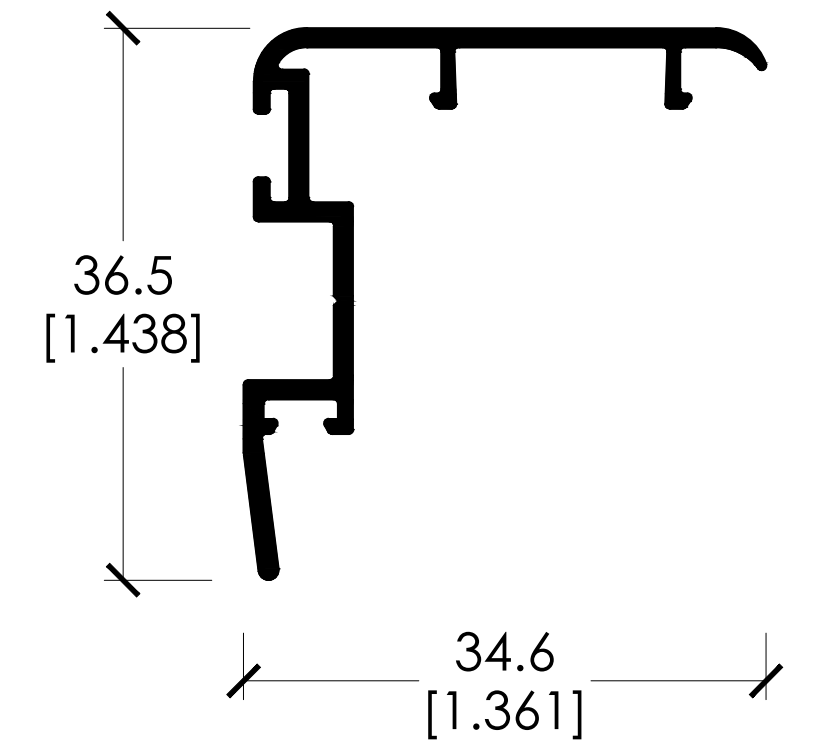

CLAVE: 2019
TRASLAPE

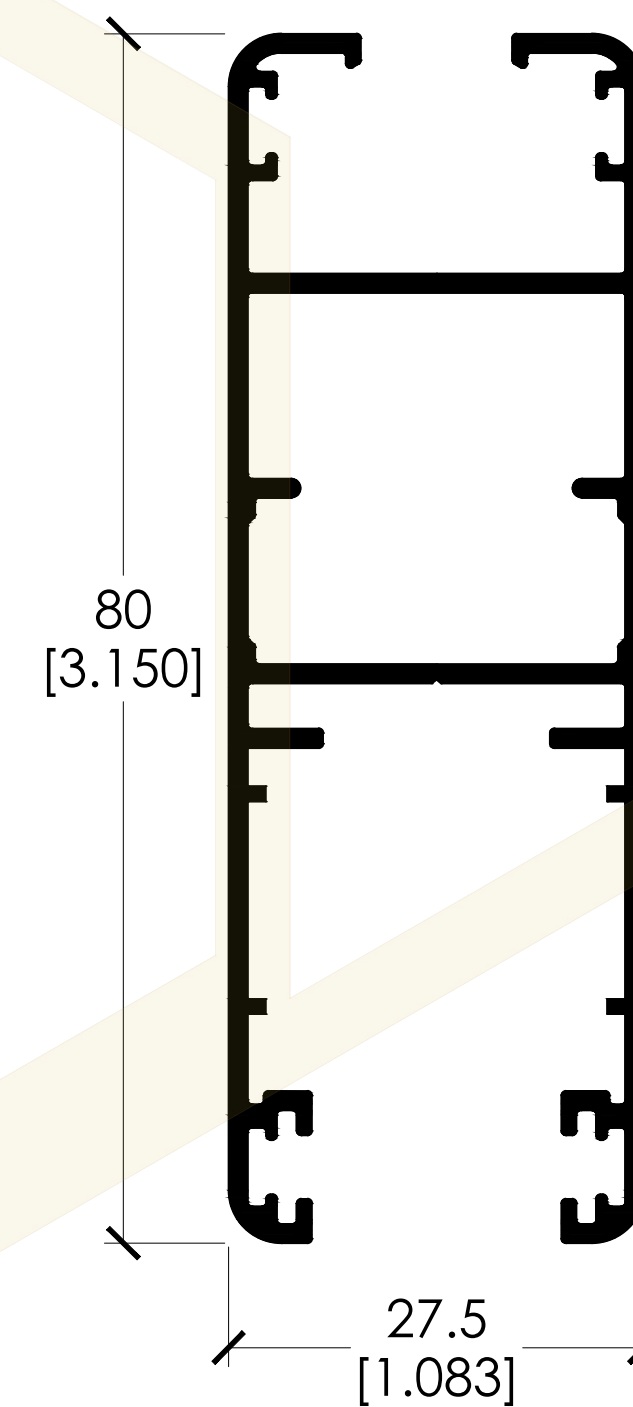

CLAVE: 2027
HOJA PERIMETRAL EURO 80

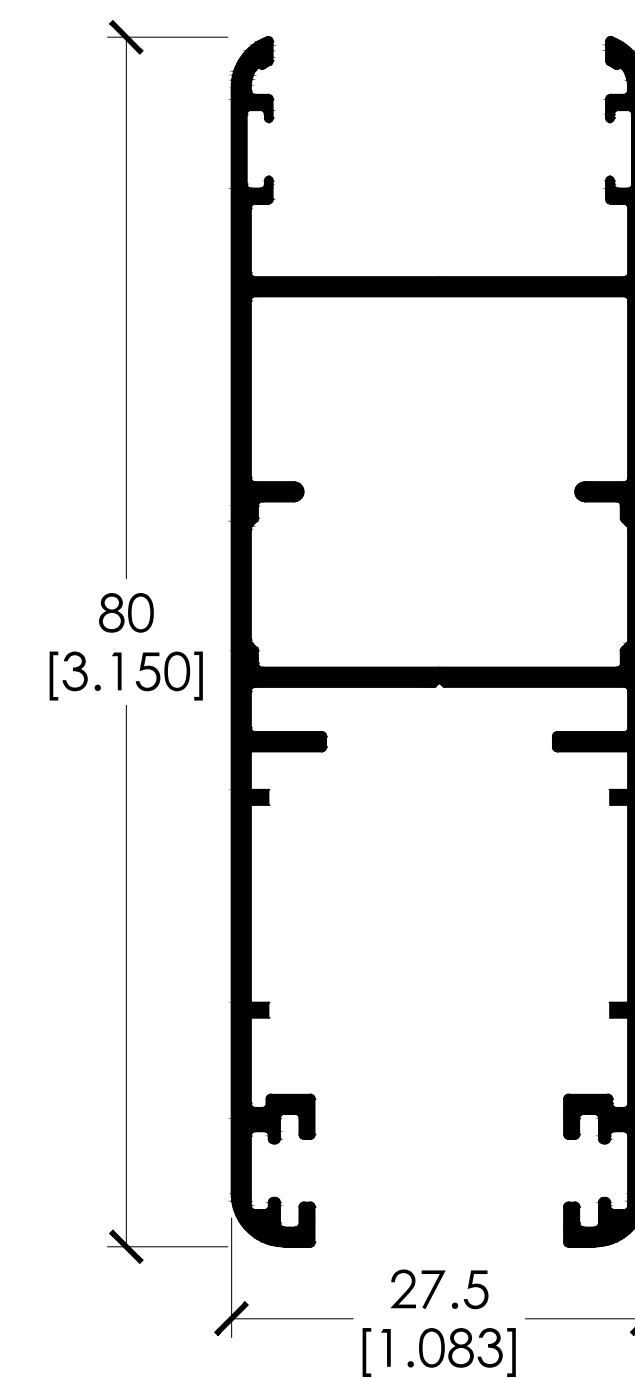

CLAVE: 2029
HOJA PERIMETRAL EURO 80 DOBLE VIDRIO

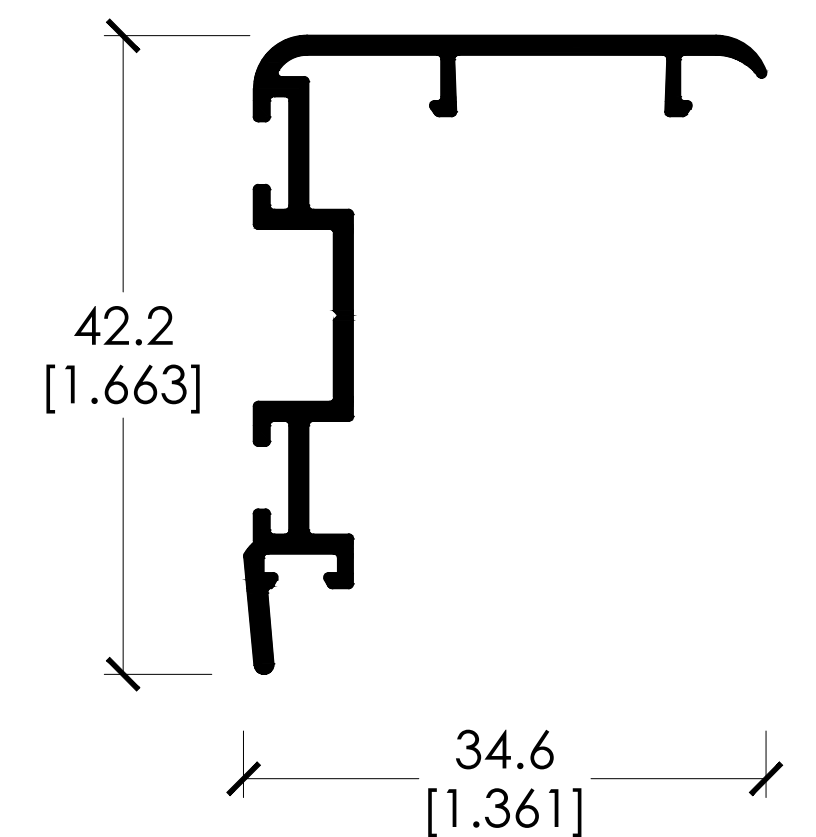

CLAVE: 2028
TRASLAPE EURO 80

PERFILERIA
CORREDIZA EURO 80

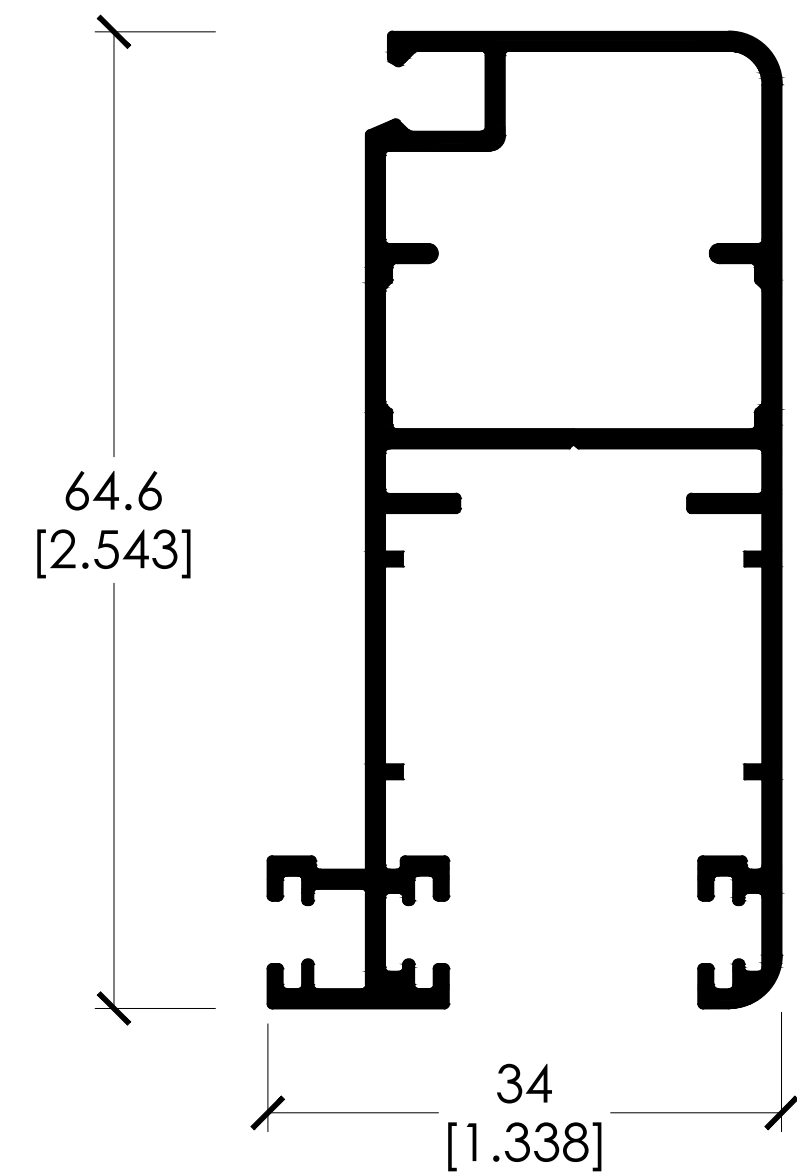

CLAVE: 2023
HOJA PERIMETRAL
MOSQUITERO

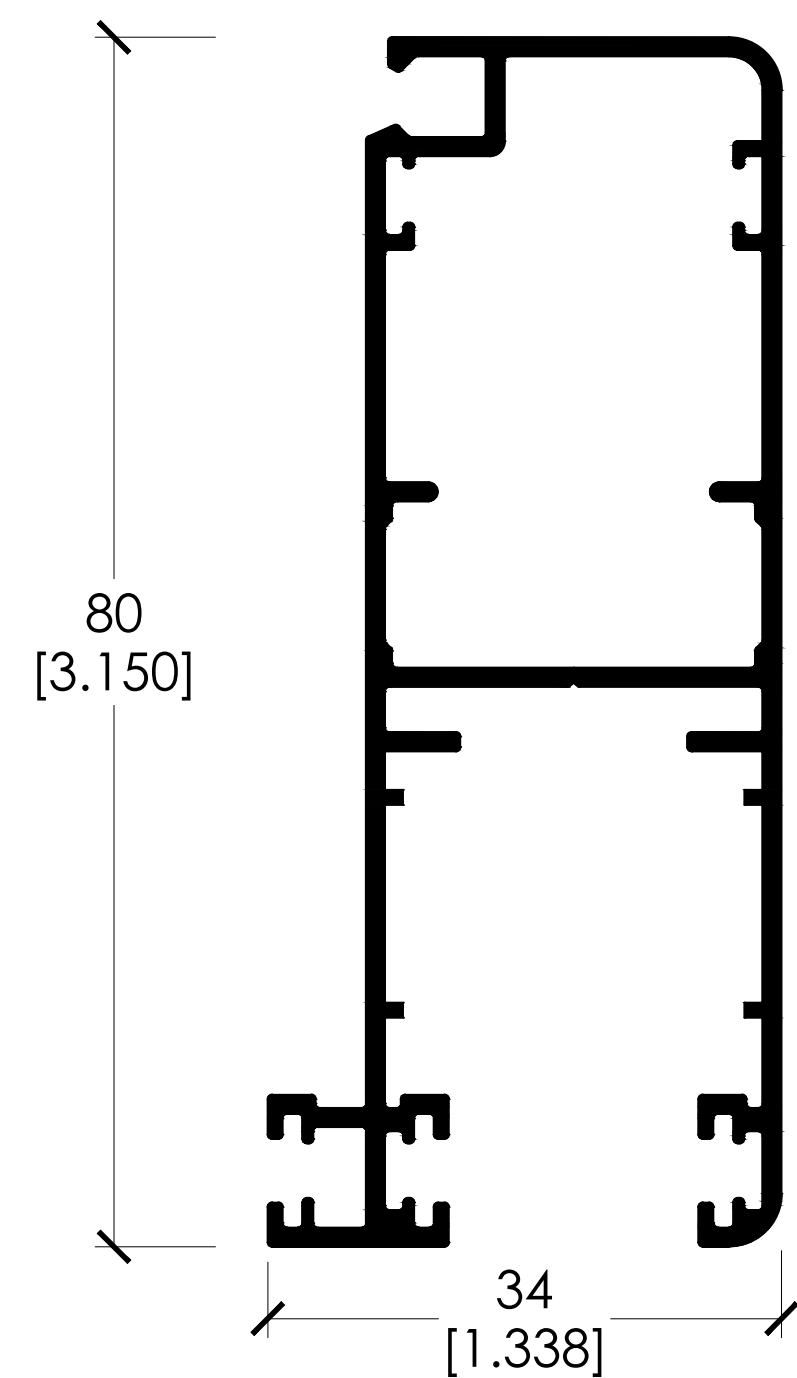

CLAVE: 2030
HOJA PERIMETRAL
EURO 80 MOSQUITERO

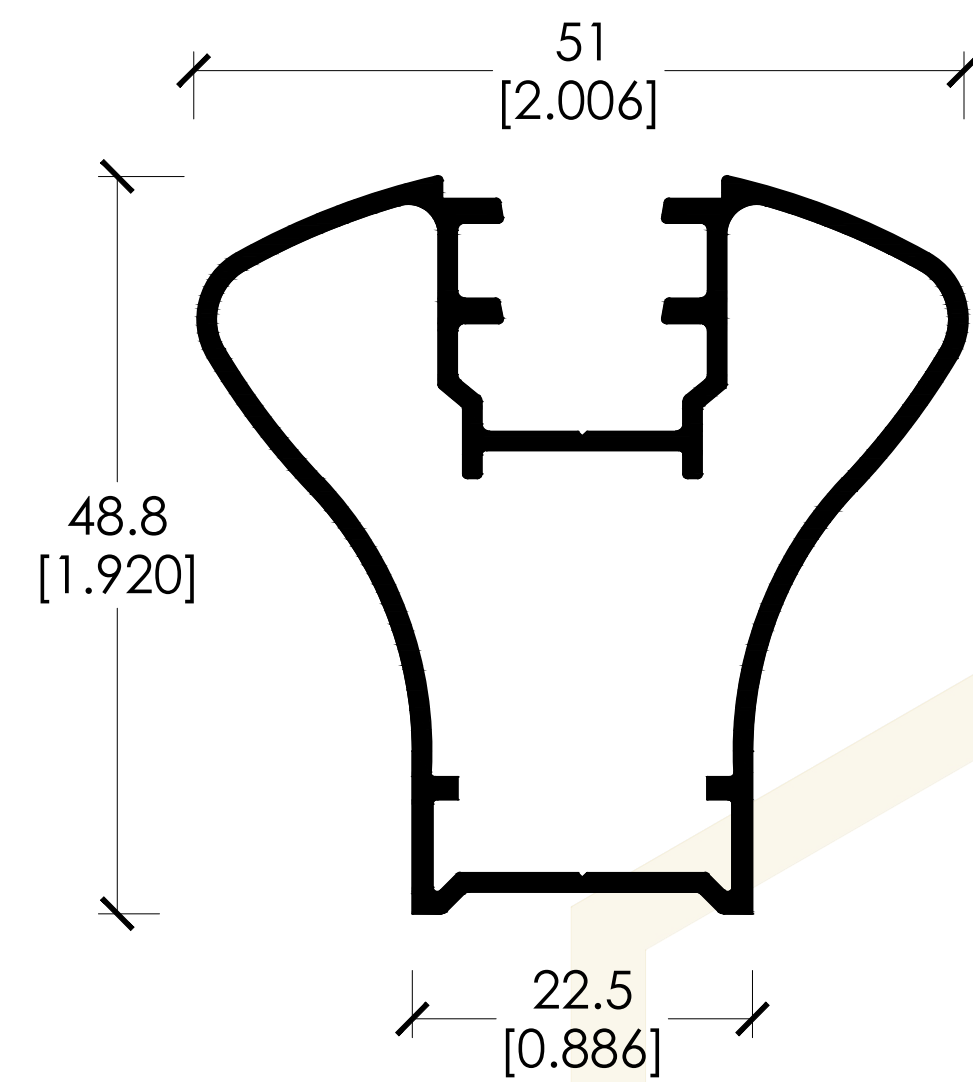

CLAVE: 2031
TIRADOR REFUERZO
CORTO

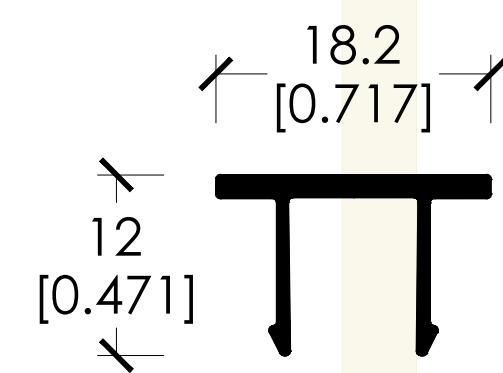

CLAVE: 2032
TAPA TIRADOR
REFUERZO

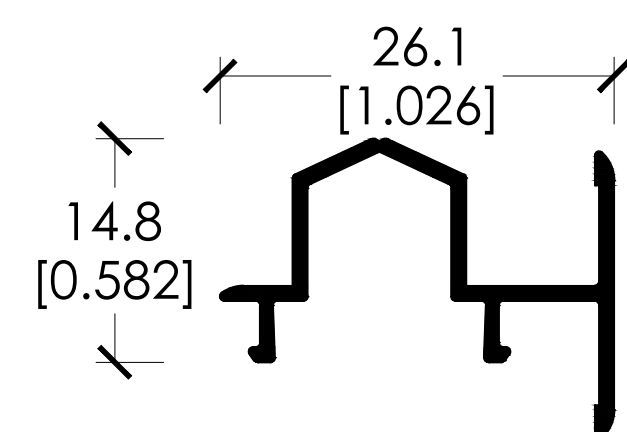

CLAVE: 2024
ADAPTADOR OXXO

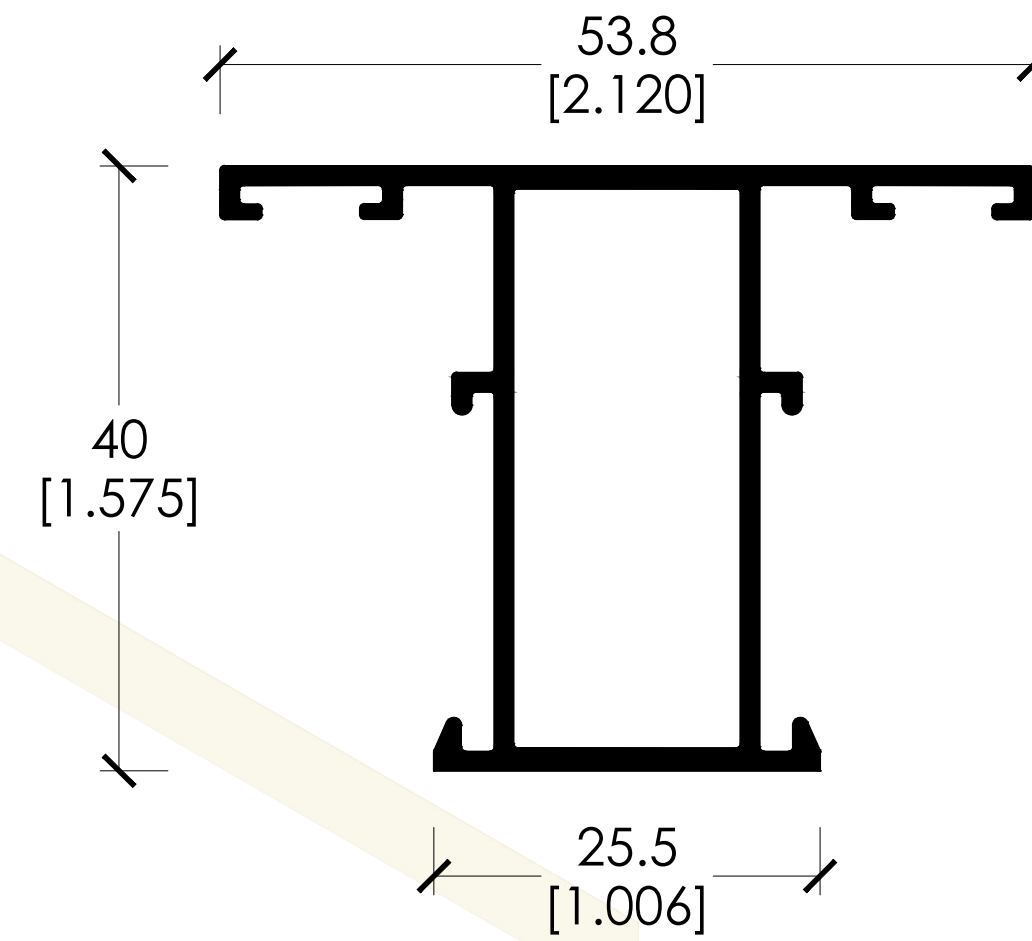

CLAVE: 2001
HOJA EXTERIOR /
INTERMEDIO VENTANA

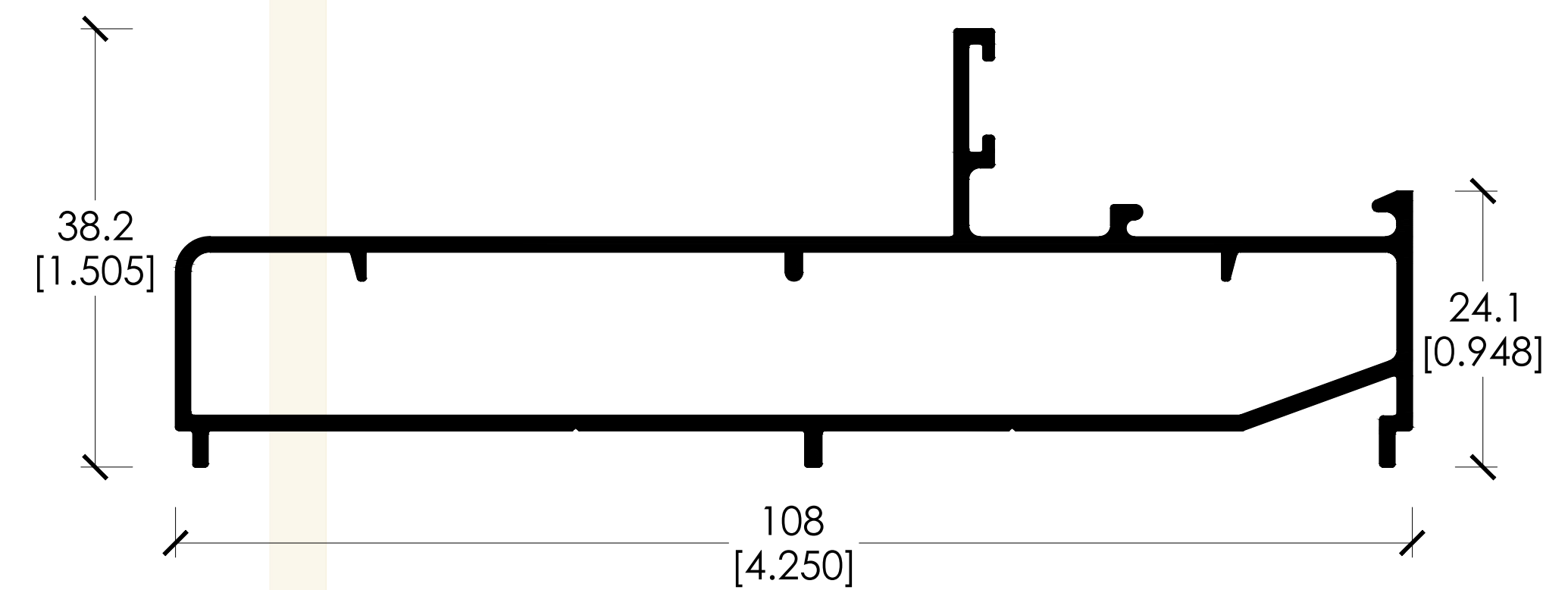

CLAVE: 2026
FIJO PERIMETRAL TRES VIAS

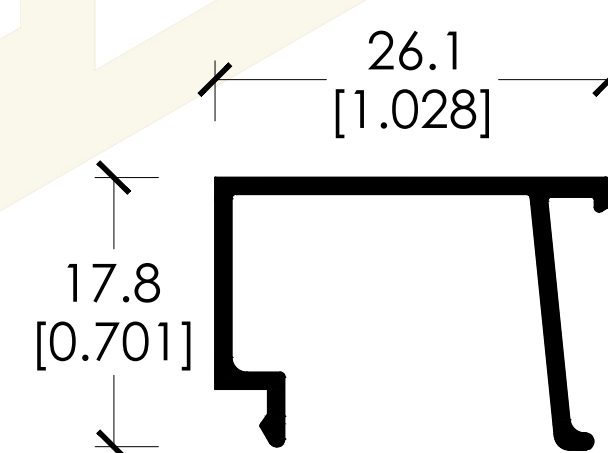

CLAVE: 2009
JUNQUILLO
6 a 9 mm

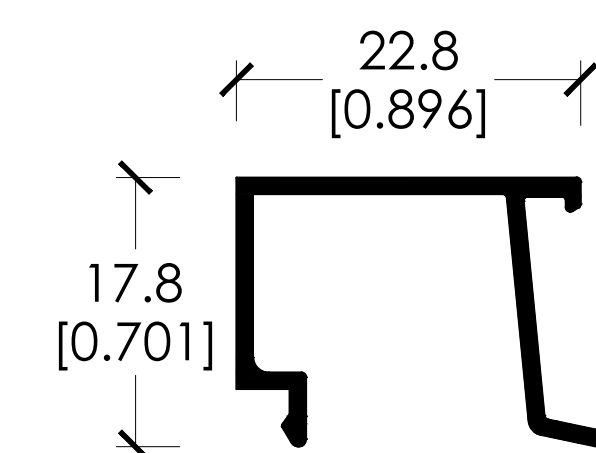

CLAVE: 2010
JUNQUILLO
9 a 12 mm

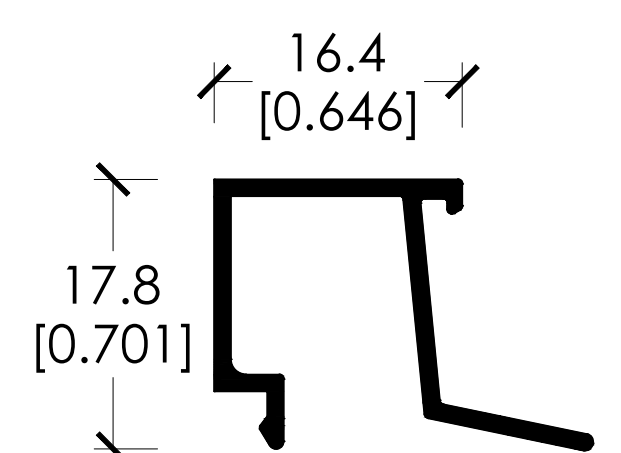

CLAVE: 2011
JUNQUILLO
12 a 18 mm

PERFILERIA
CORREDIZA EURO 80

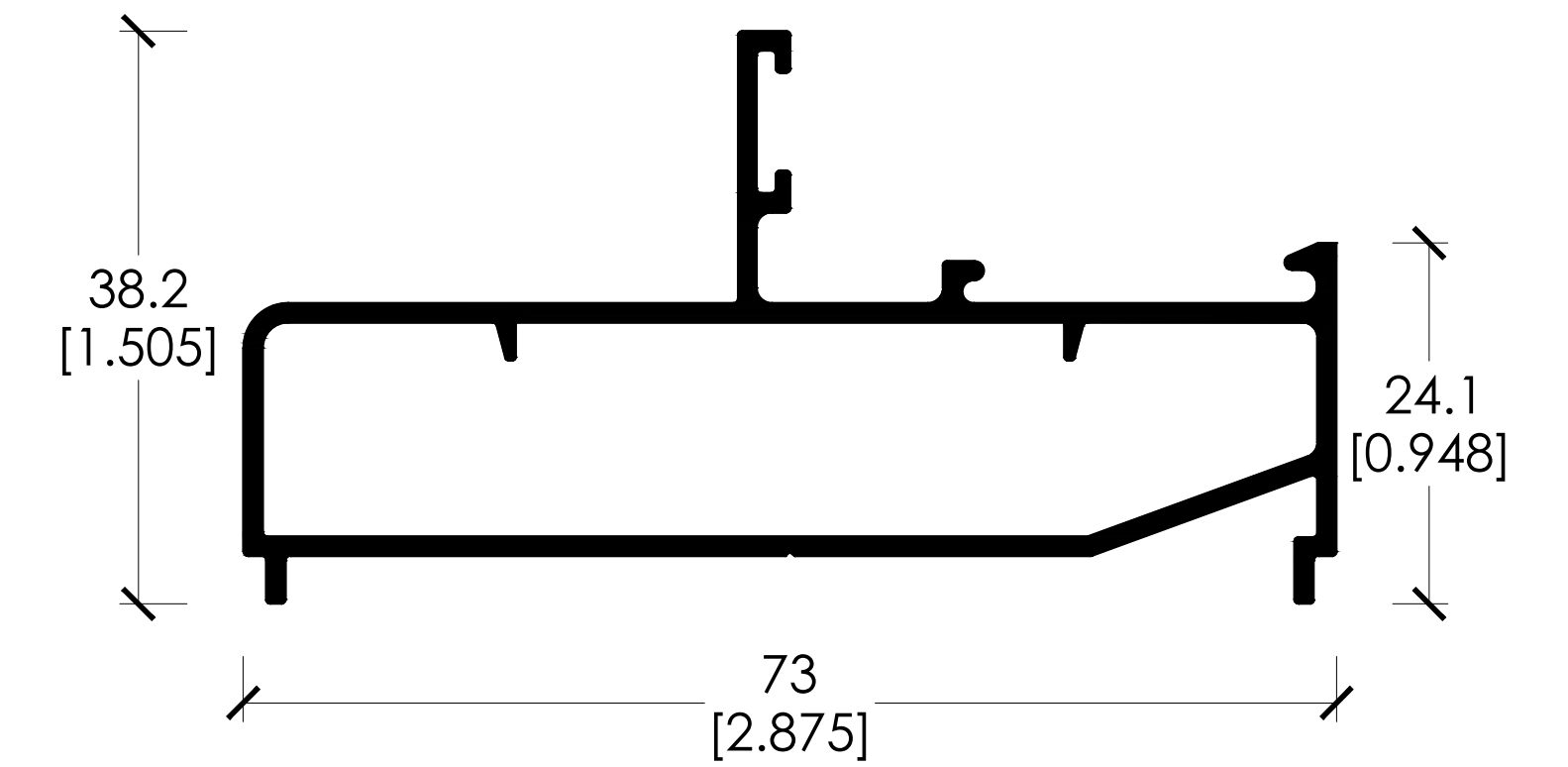

CLAVE: 2025
FIJO PERIMETRAL DOS VIAS



EURO
ENVESTA
VENTANAS & PUERTAS EUROPEAS



MODULACIONES TÍPICAS
CORREDIZA EURO 80

CORREDIZA 2 HOJAS MOVILES

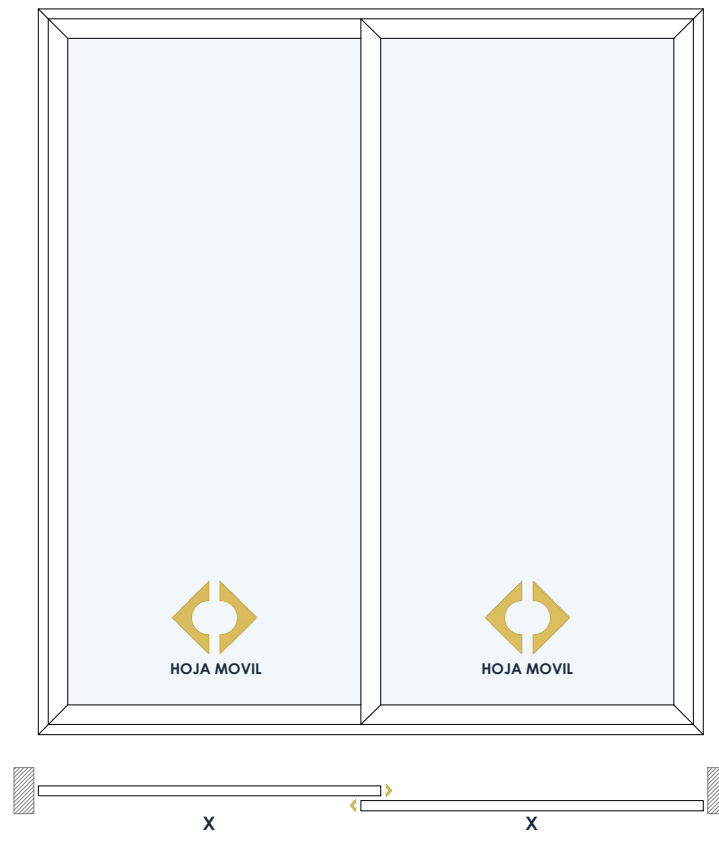

CORREDIZA 1 HOJA MOVIL + 1 HOJA FIJA

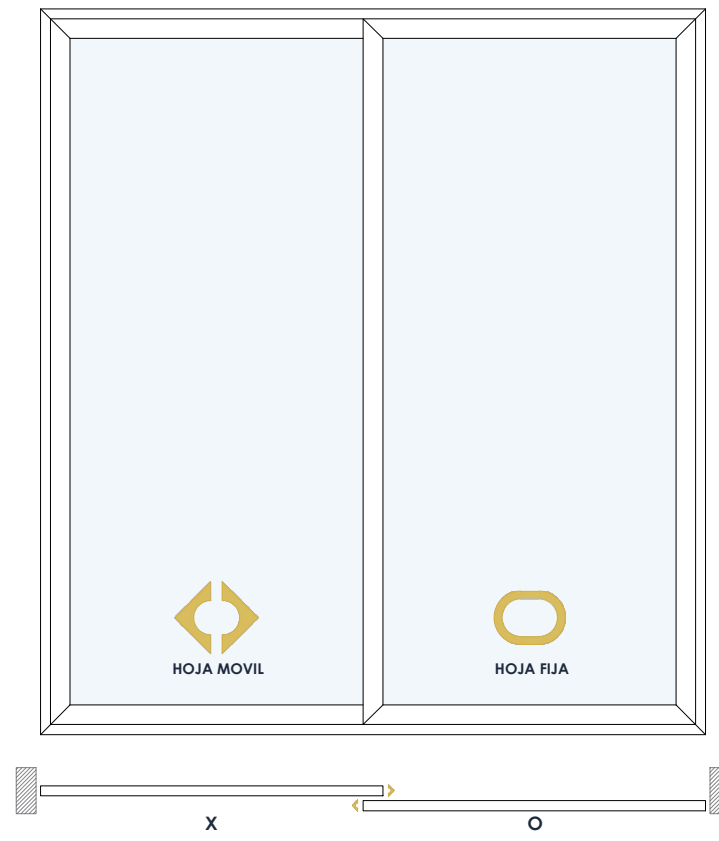

CORREDIZA 2 HOJAS MOVILES + 1 MOSQUITERO

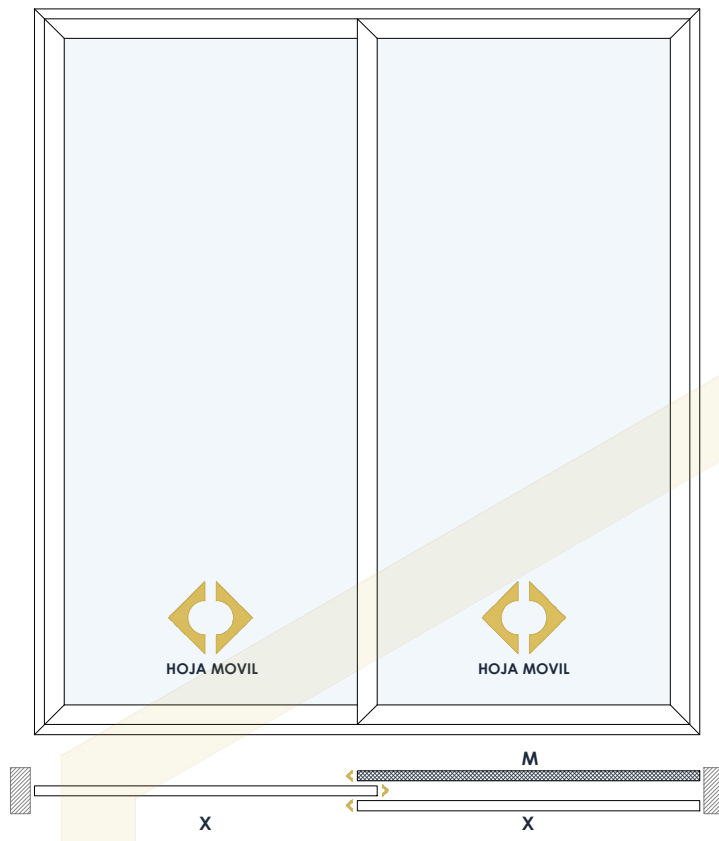

CORREDIZA 4 HOJAS MOVILES

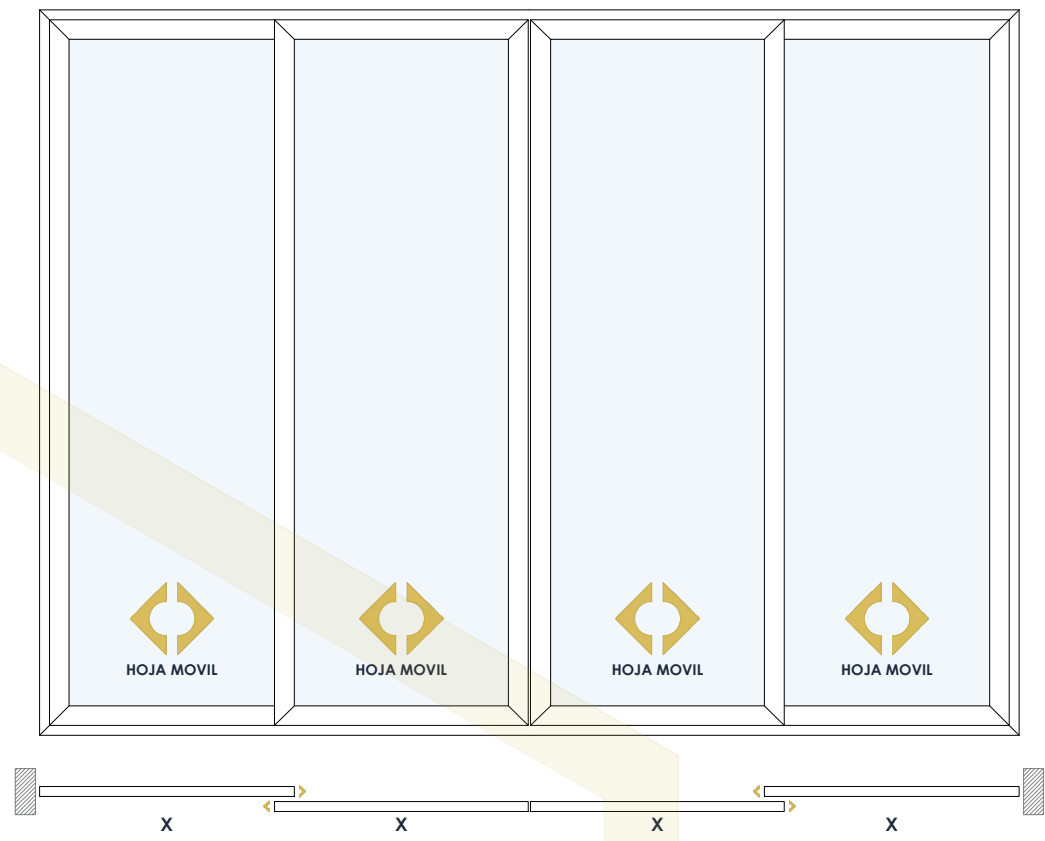

CORREDIZA 4 HOJAS MOVILES + 2 MOSQUITERO

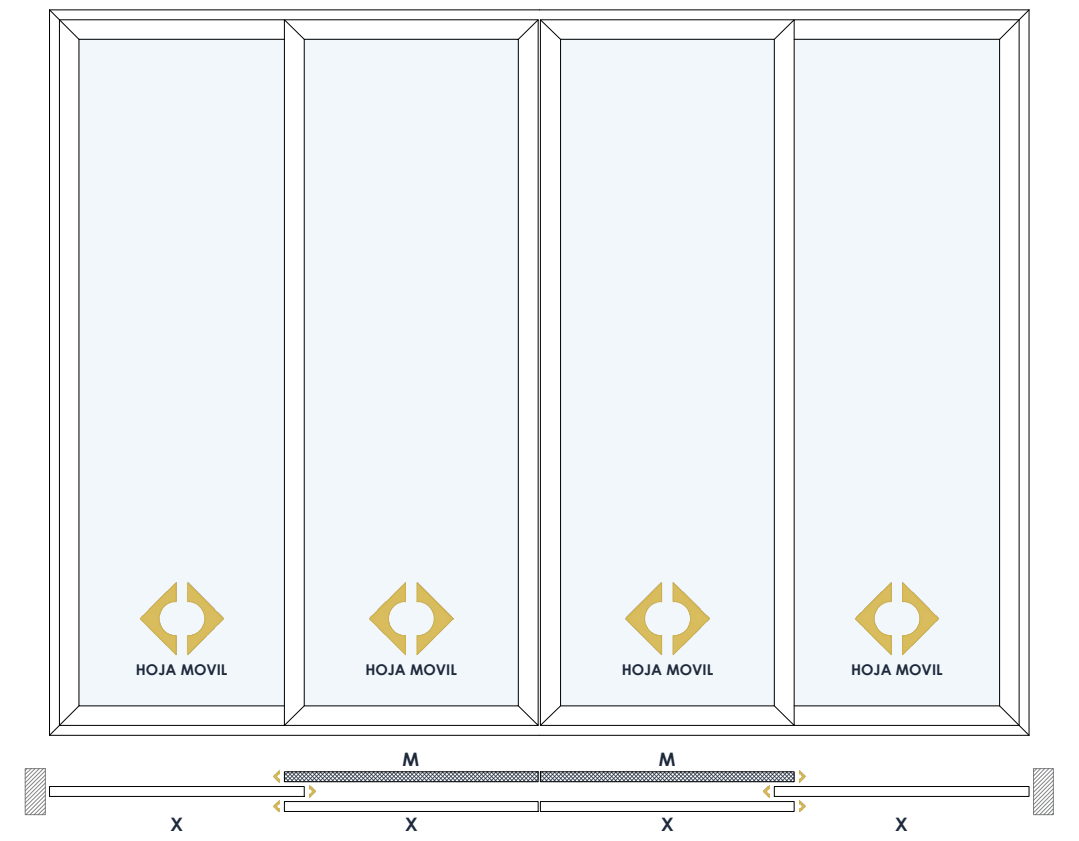

CORREDIZA 1 HOJA MOVIL + 1 HOJA FIJA + 1 MOSQUITERO

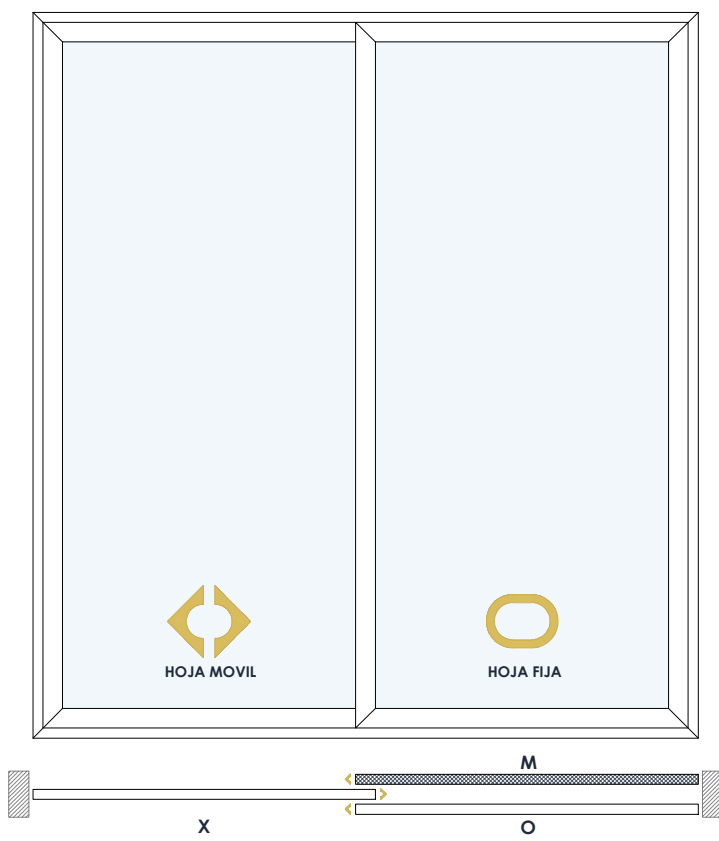

CORREDIZA 2 HOJAS MOVILES + 1 HOJA FIJA

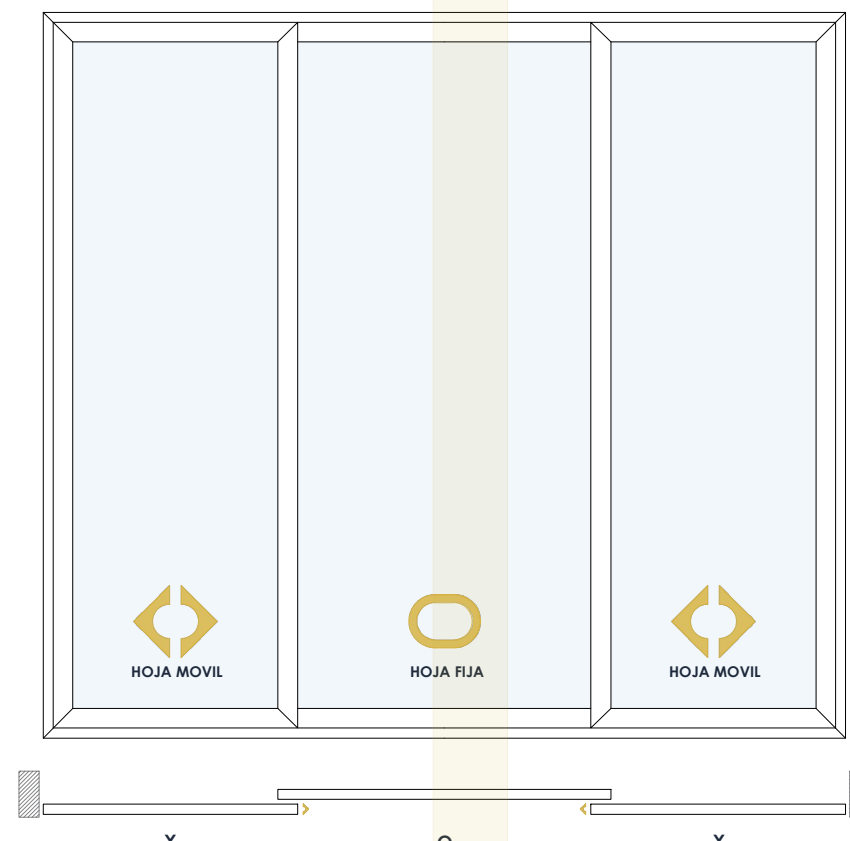

CORREDIZA 2 HOJAS MOVILES + 2 HOJAS FIJAS

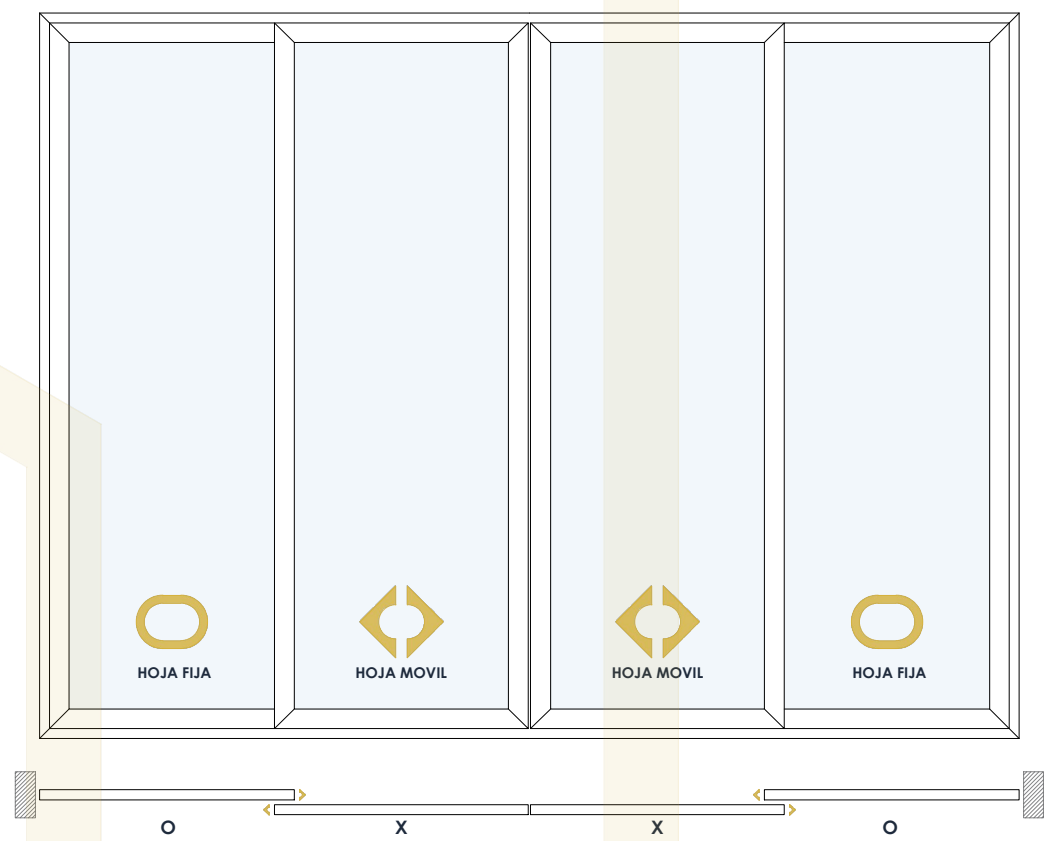

CORREDIZA 2 HOJAS MOVILES + 2 HOJAS FIJAS + 2 MOSQUITEROS

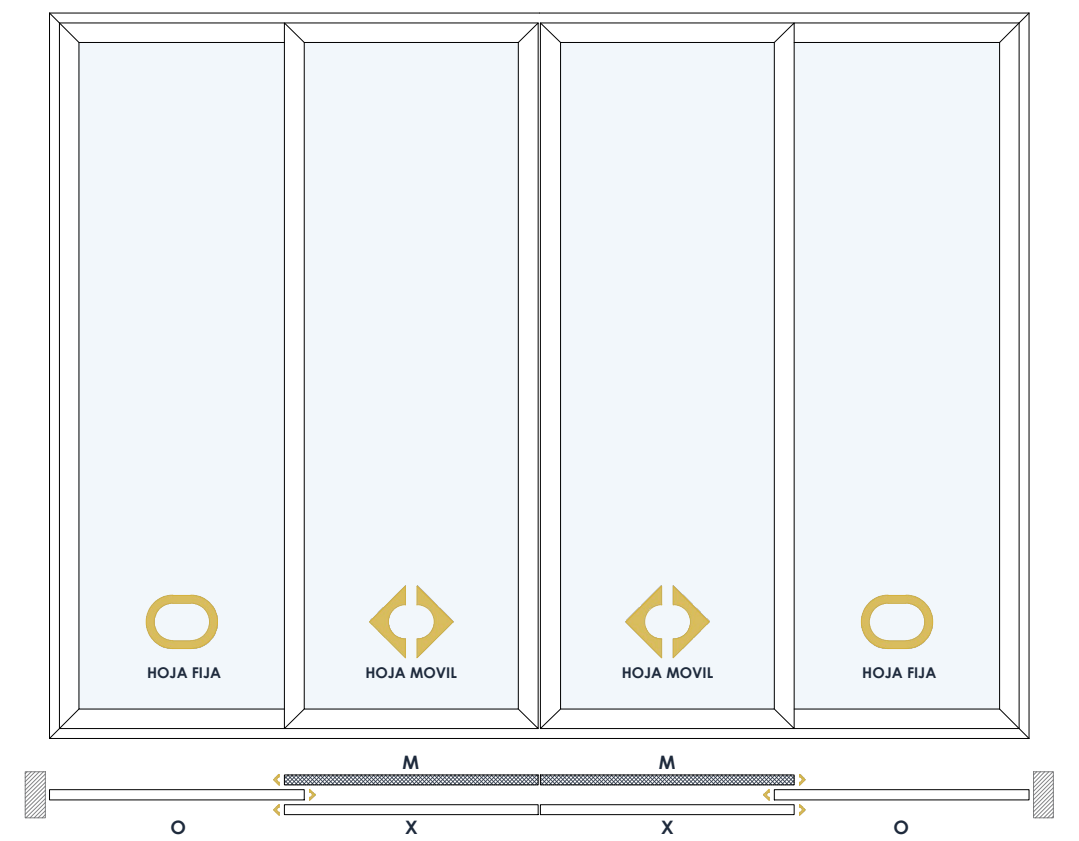

CORREDIZA 2 HOJAS MOVILES + 1 HOJA FIJA + 2 MOSQUITEROS

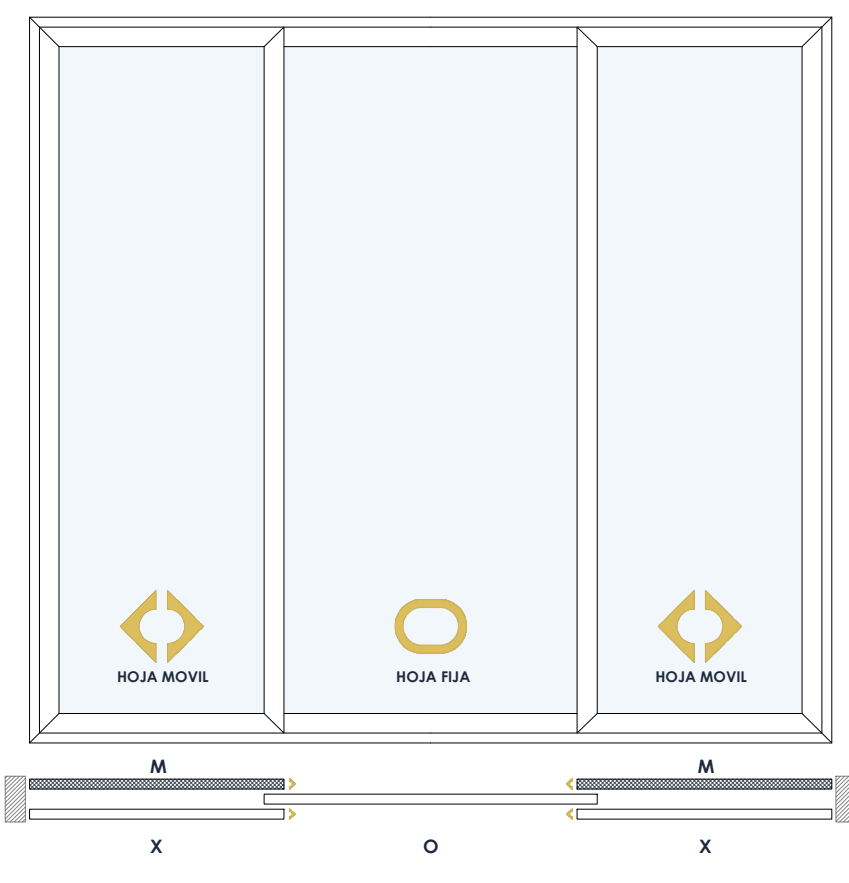

CORREDIZA 3 HOJAS MOVILES

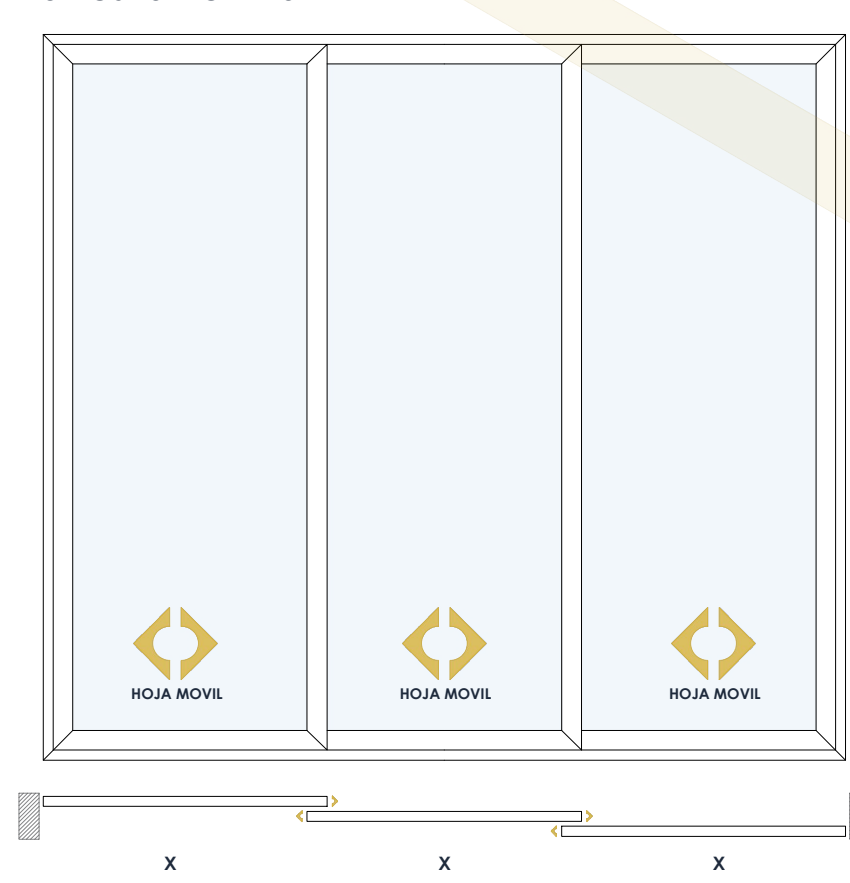

CORREDIZA 4 HOJAS MOVILES

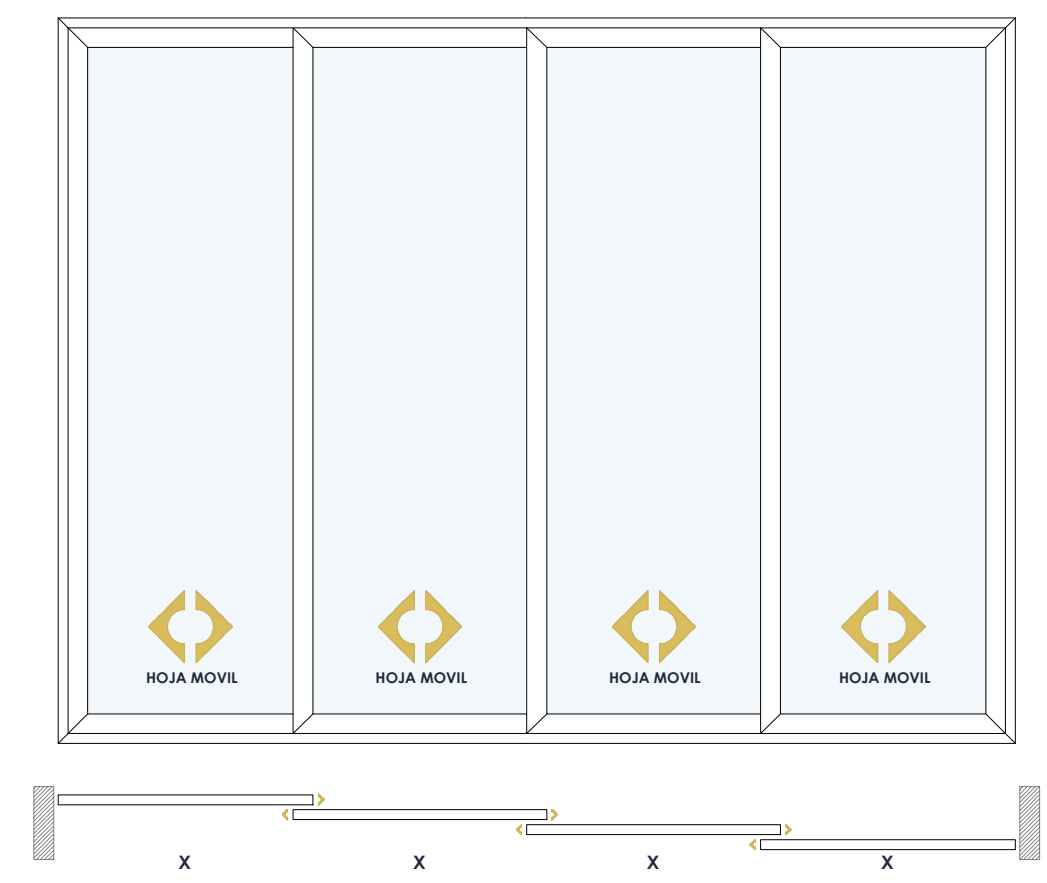

MODULACIONES TÍPICAS
CORREDIZA EURO 80

CORREDIZA + FIJO
2 HOJAS MOVILES

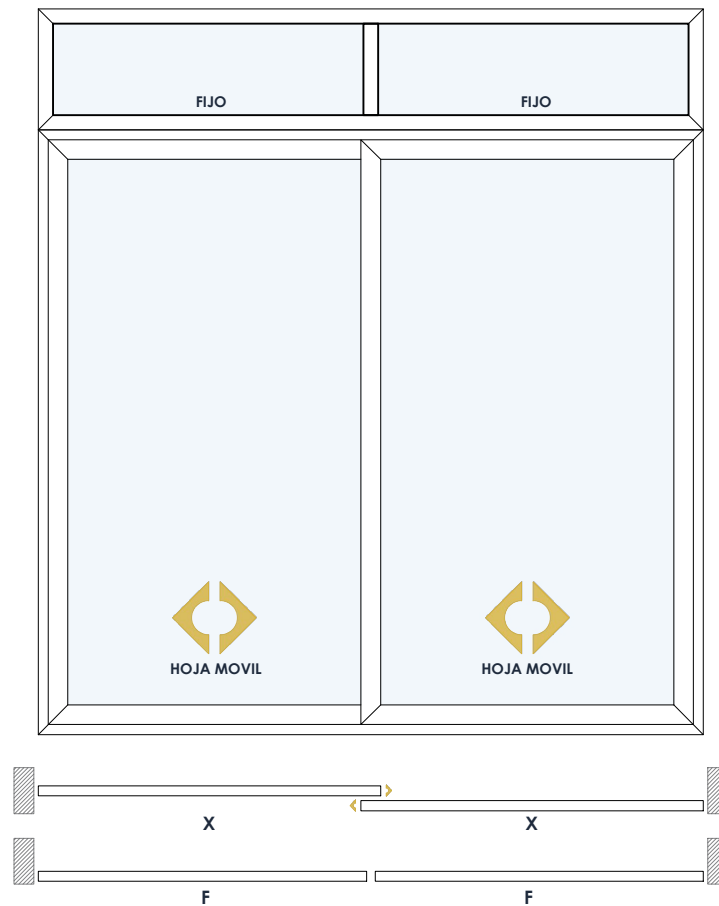

CORREDIZA + FIJO
1 HOJA MOVIL + 1 HOJA FIJA

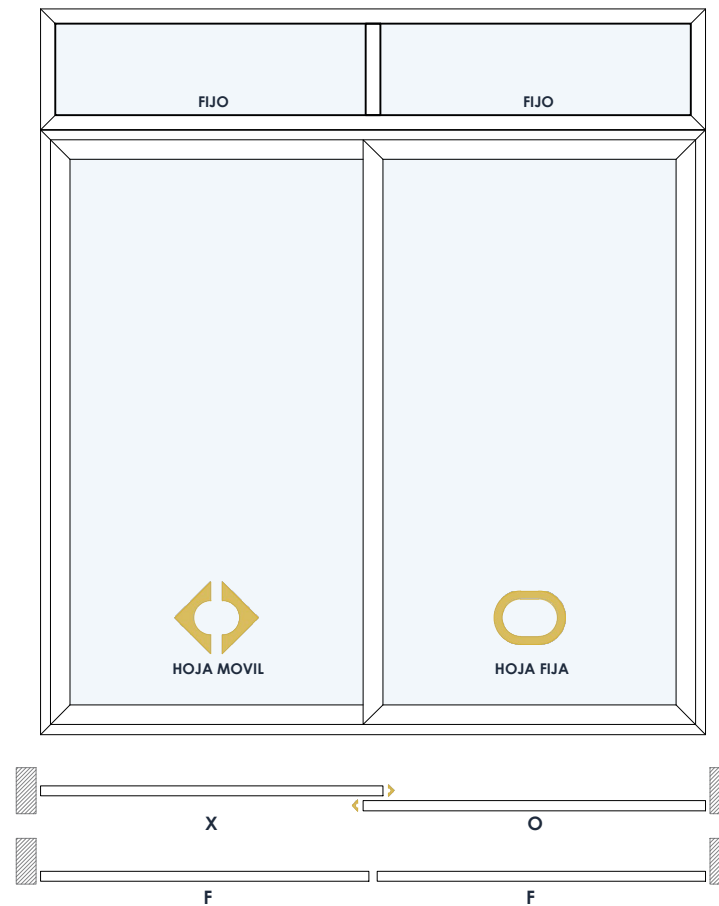

CORREDIZA + FIJO
2 HOJAS MOVILES + 1 MOSQUITERO

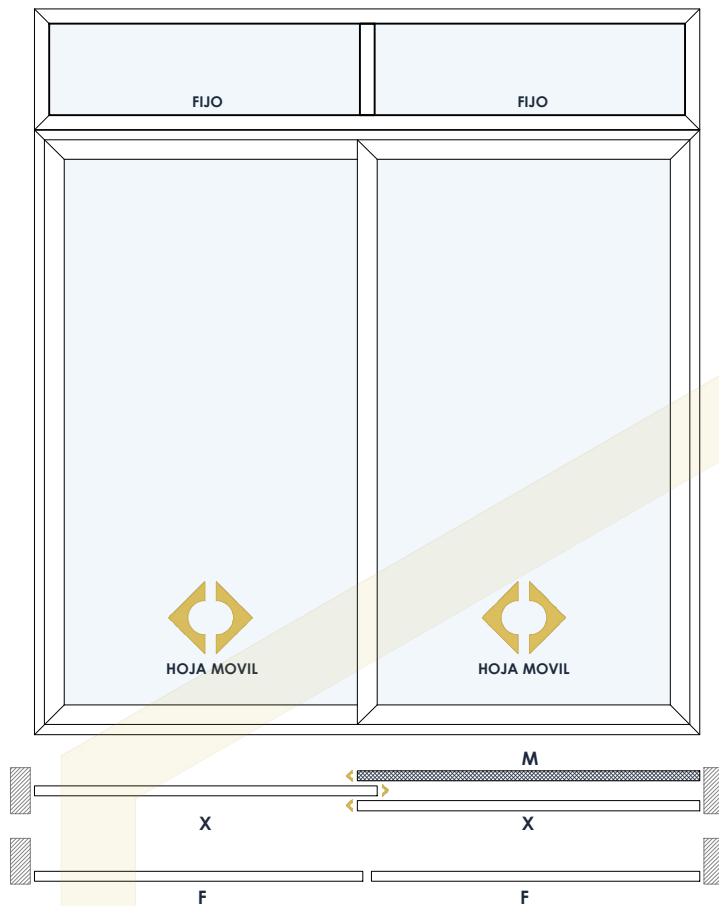

CORREDIZA + FIJO
4 HOJAS MOVILES

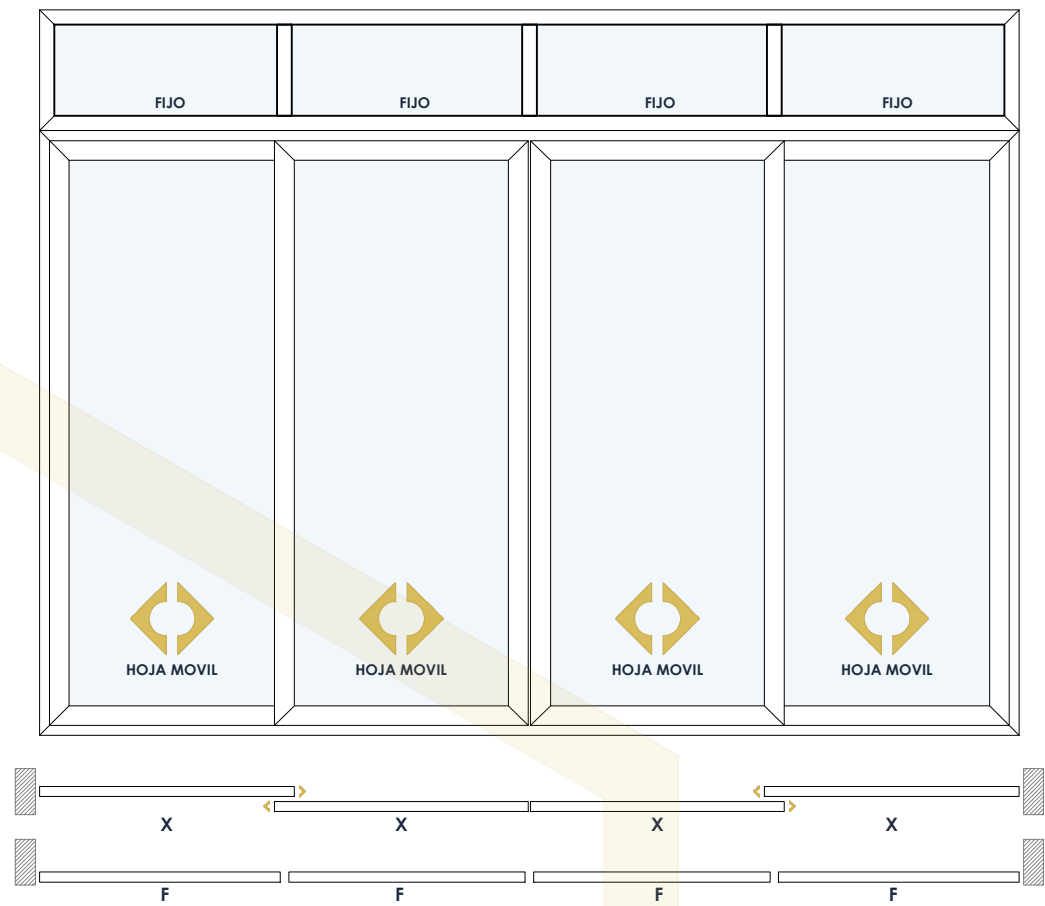

CORREDIZA + FIJO
4 HOJAS MOVILES + 2 MOSQUITERO

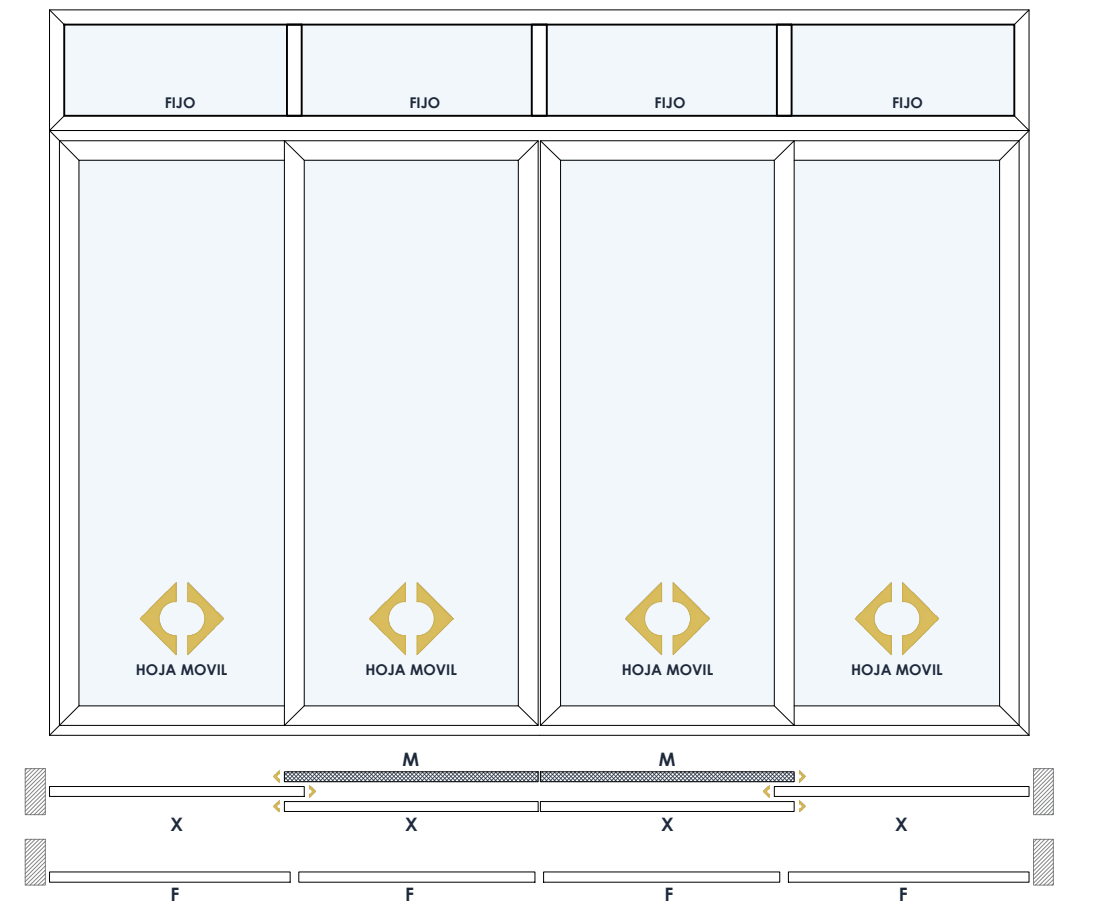

CORREDIZA + FIJO
1 HOJA MOVIL + 1 HOJA FIJA + 1 MOSQUITERO

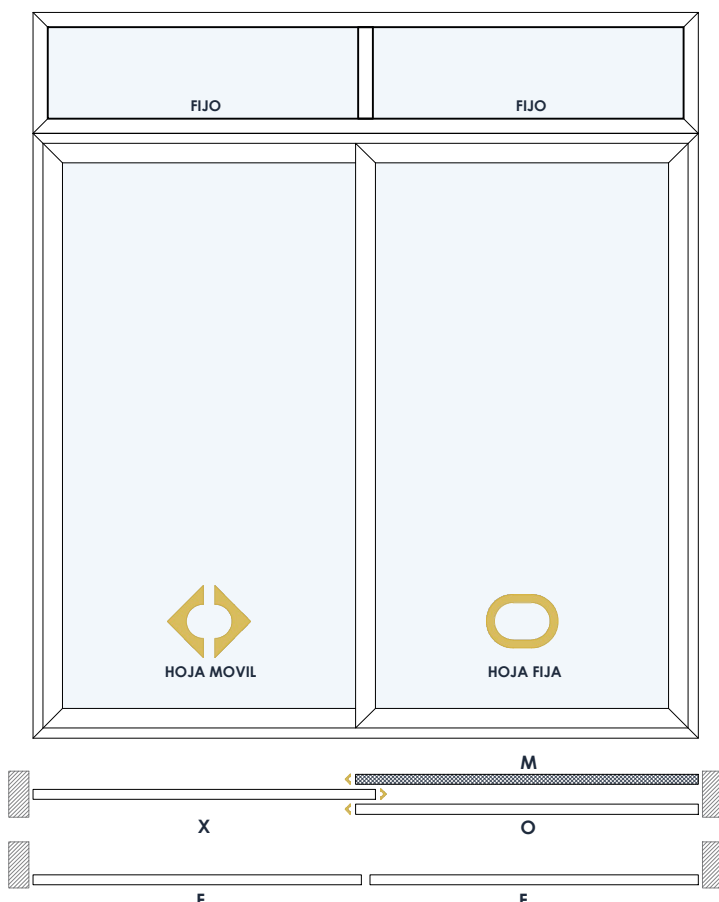

CORREDIZA + FIJO
2 HOJAS MOVILES + 1 HOJA FIJA

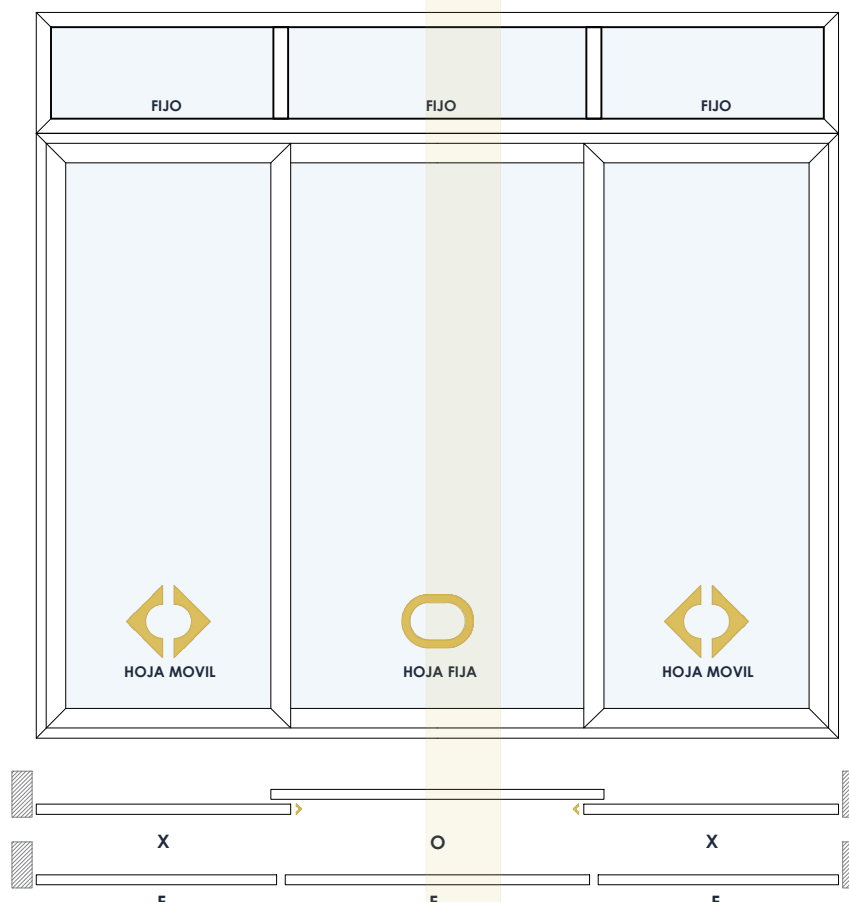

CORREDIZA + FIJO
2 HOJAS MOVILES + 2 HOJAS FIJAS

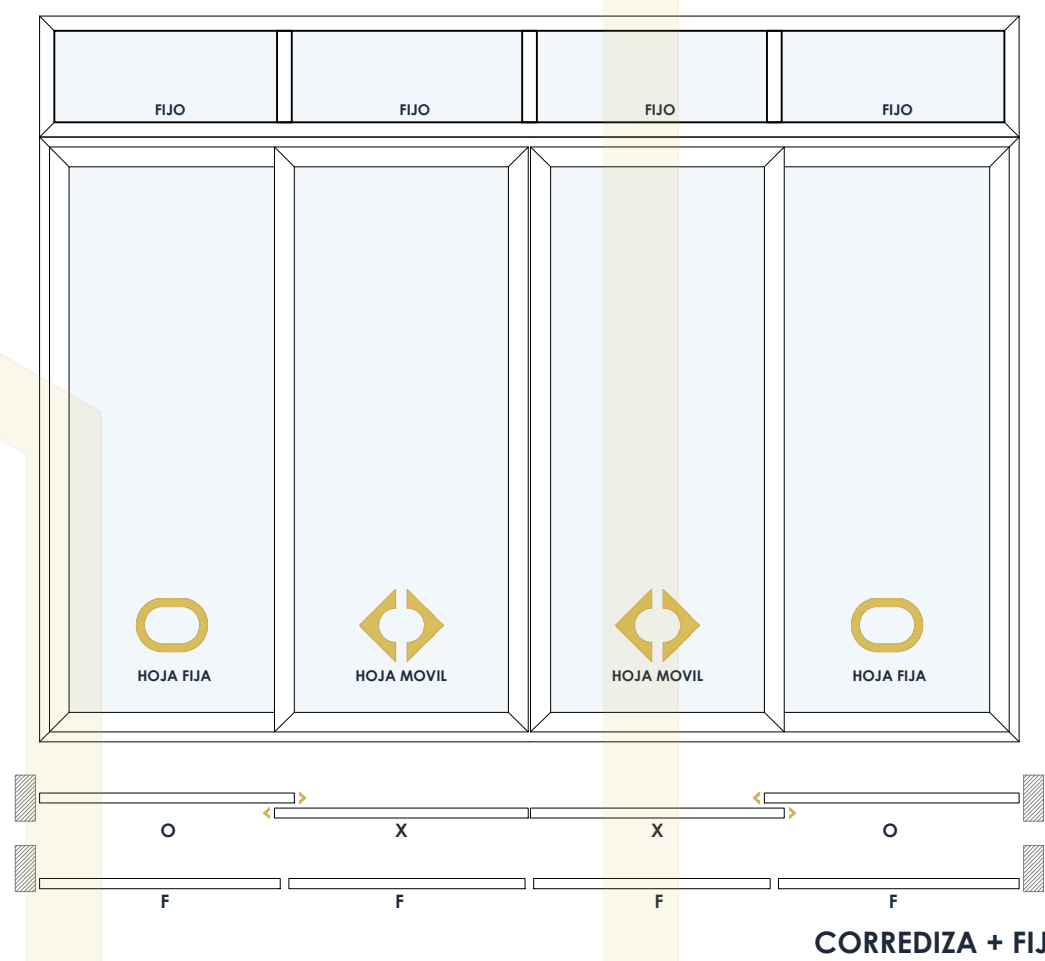

CORREDIZA + FIJO
2 HOJAS MOVILES + 2 HOJAS FIJAS + 2 MOSQUITEROS

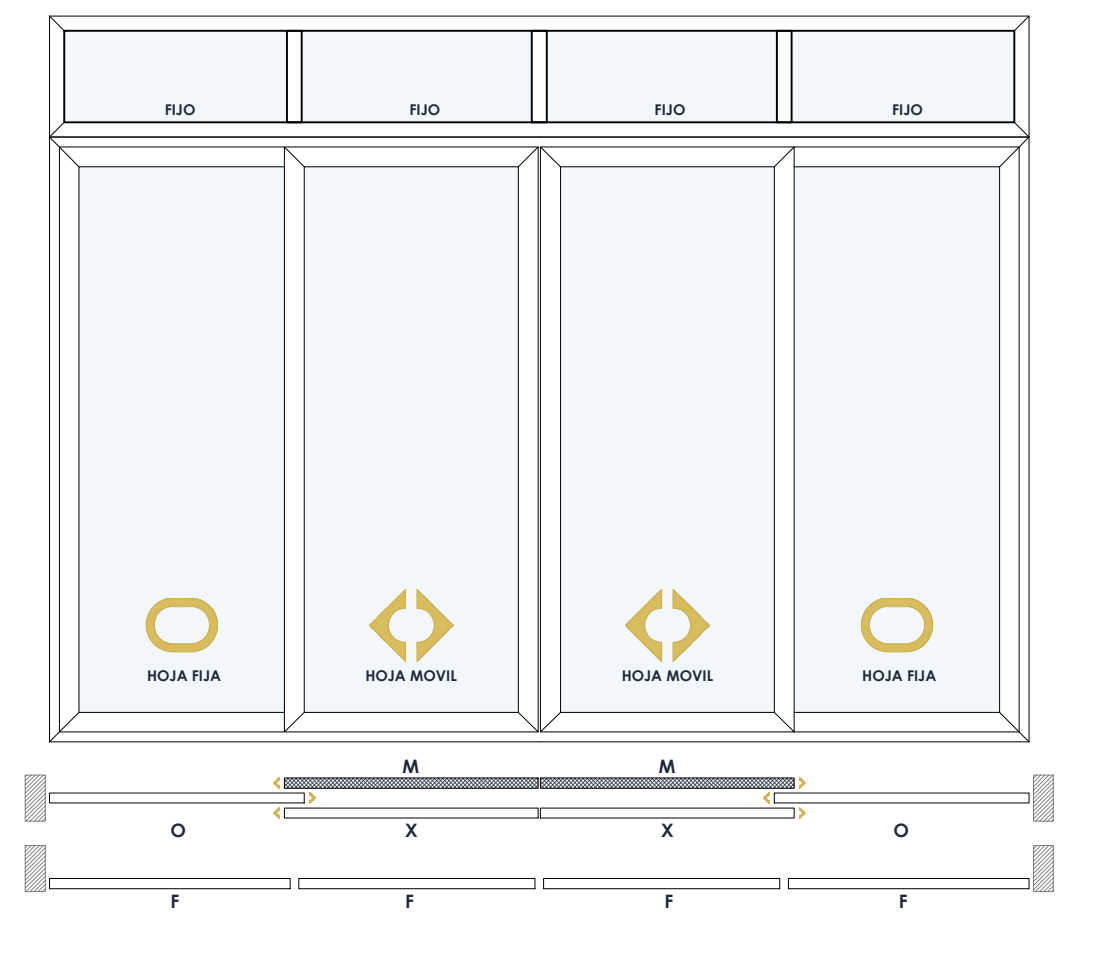

CORREDIZA + FIJO
2 HOJAS MOVILES + 1 HOJA FIJA + 2 MOSQUITEROS

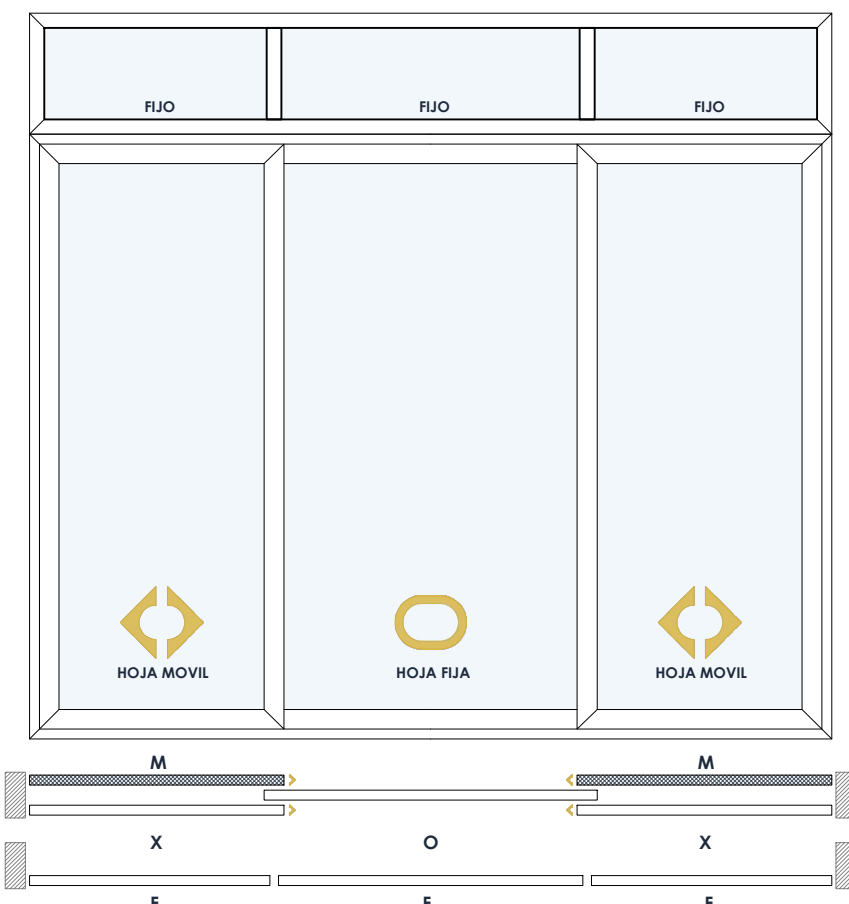

CORREDIZA + FIJO
3 HOJAS MOVILES

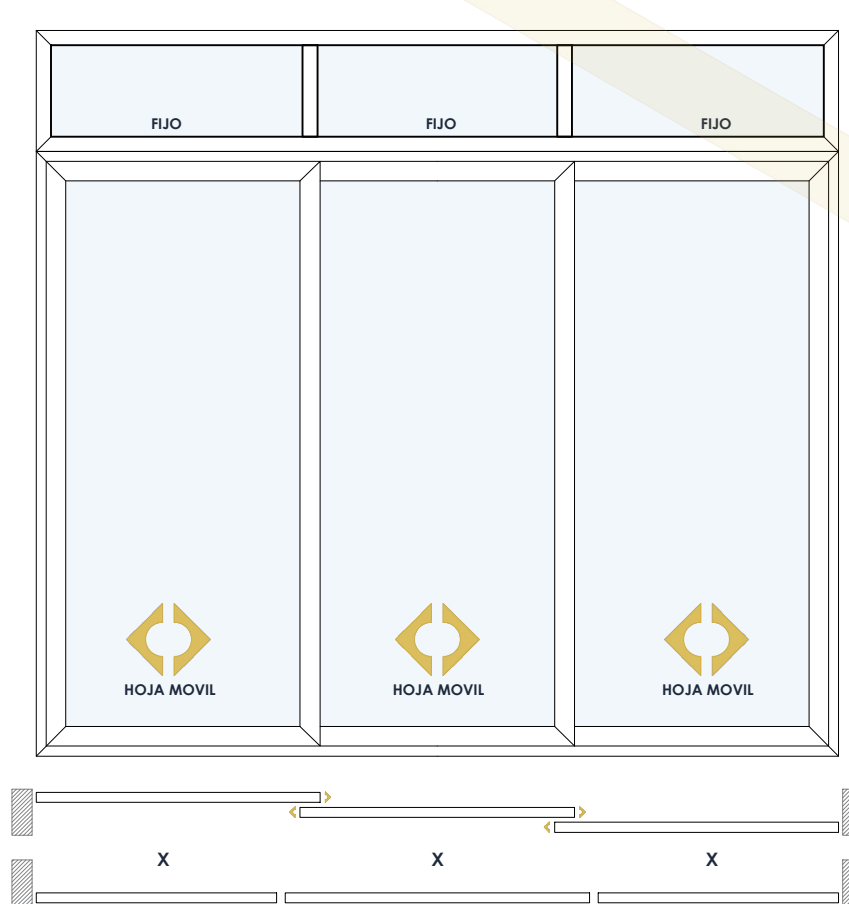

CORREDIZA + FIJO
4 HOJAS MOVILES

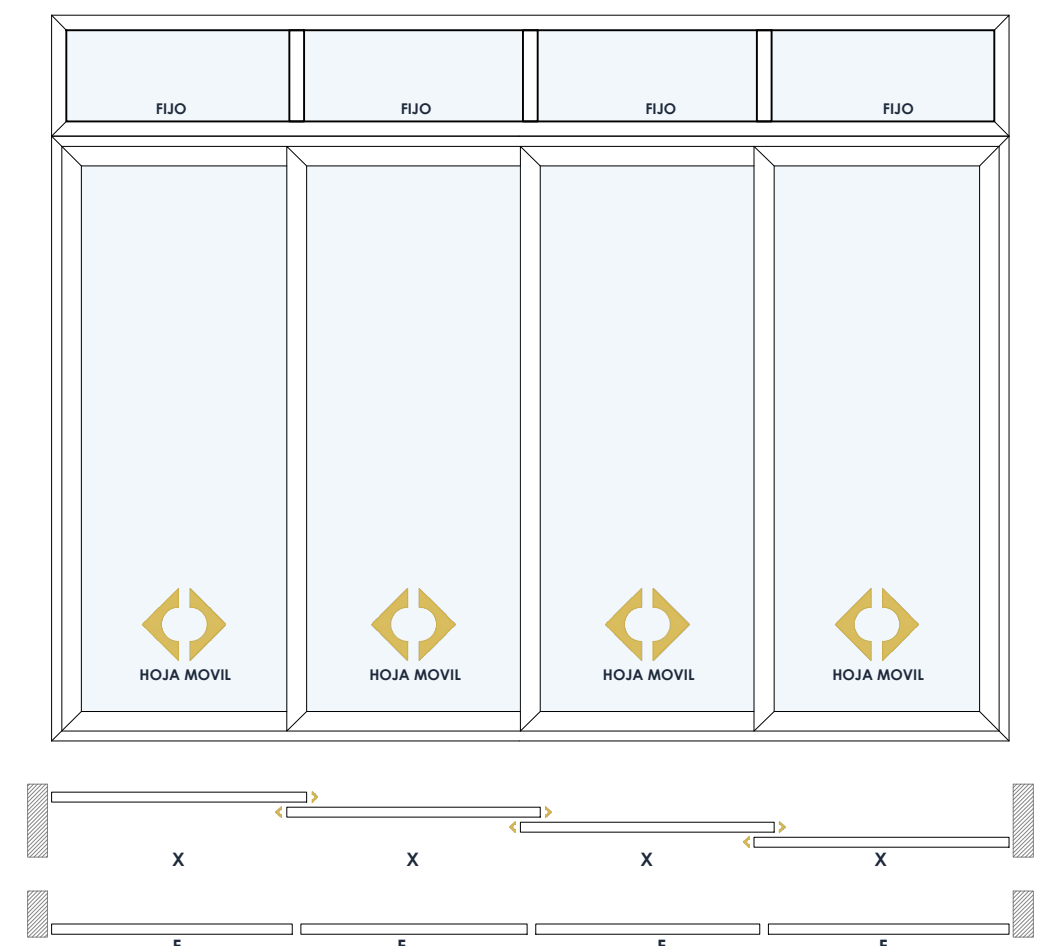

HERRAJES CORREDIZA EURO 80

CREMONA SISTEMA MULTIPUNTO

CREMONA FABRICADA EN ALUMINIO INYECTADO CON ESCUDO Y CUADRADILLO DE ACERO INOX DE 7MM. SE INSTALA COMO COMPLEMENTO DEL SISTEMA MULTIPUNTO. CUALQUIER MODELO DE MANILLA CON CUADRADILLO DE 7MM ES FUNCIONAL EN ESTE SISTEMA.

RECOMENDACIONES:

HERRAJES EUROPEOS: F-708 // A-3072
HERRALUM: 1382007 // 1382082
EM ACCESORIOS: 2605

CIERRE EMBUTIDO

CIERRE EMBUTIDO DE ALUMINIO EXTRUIDO CON MUELLE Y FALSA MANIOBRA SIN TORNILLOS, CONTRACIERRE SOBREPUESTO.

RECOMENDACIONES:

HERRAJES EUROPEOS: F-304 AS // F-306 E
HERRALUM: 1283 // 1382053
EM ACCESORIOS: 7150 // 7250

CREMONA SISTEMA MULTIPUNTO CON LLAVE

CREMONA FABRICADA EN ALUMINIO INYECTADO CON ESCUDO Y LLAVE, CUADRADILLO DE ACERO INOX DE 7MM. SE INSTALA COMO COMPLEMENTO DEL SISTEMA MULTIPUNTO. CUALQUIER MODELO DE MANILLA CON CUADRADILLO DE 7MM ES FUNCIONAL EN ESTE SISTEMA.

RECOMENDACIONES:

HERRAJES EUROPEOS: A3077.2 // A3101
HERRALUM: 1382083 // 1382009
EM ACCESORIOS: 2705

CIERRE EMBUTIDO CON LLAVE

CIERRE EMBUTIDO DE ALUMINIO EXTRUIDO DE FIJACION EXTERNA CON TORNILLO, DE MUELLE Y FALSA MANIOBRA CON LLAVE Y TIRADOR EXTERIOR.

RECOMENDACIONES:

HERRAJES EUROPEOS: F-305 // F-90-EC
EM ACCESORIOS: 2255

*IMAGENES ILUSTRATIVAS

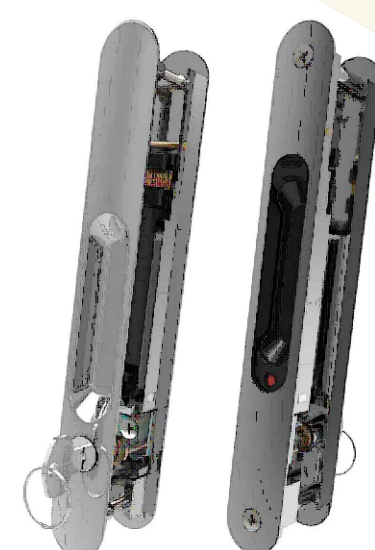
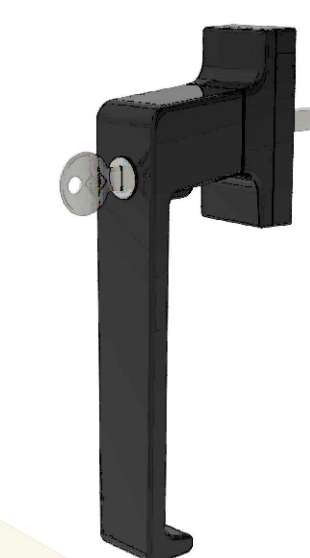
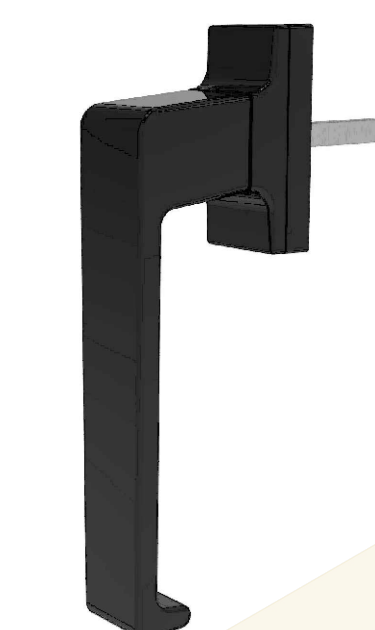

KIT PERIMETRAL

KIT PERIMETRAL, COMPUESTO POR CORTAVIENTOS DE NYLÓN O FELPA, CANDADOS, GUÍAS Y TAPAS DE DESAGÜE FABRICADOS EN NYLÓN; PERMITEN MAYOR HERMETICIDAD Y SEGURIDAD EN LAS VENTANAS. LAS ESCUADRAS DE ALINEAMIENTO DE ACERO INOXIDABLE AYUDAN A UN MEJOR ENSAMBLE EN LOS CORTES A 45°.

RECOMENDACIONES:

HERRAJES EUROPEOS: KIT S-4600
HERRALUM: 205004600
EM ACCESORIOS: 7151-7

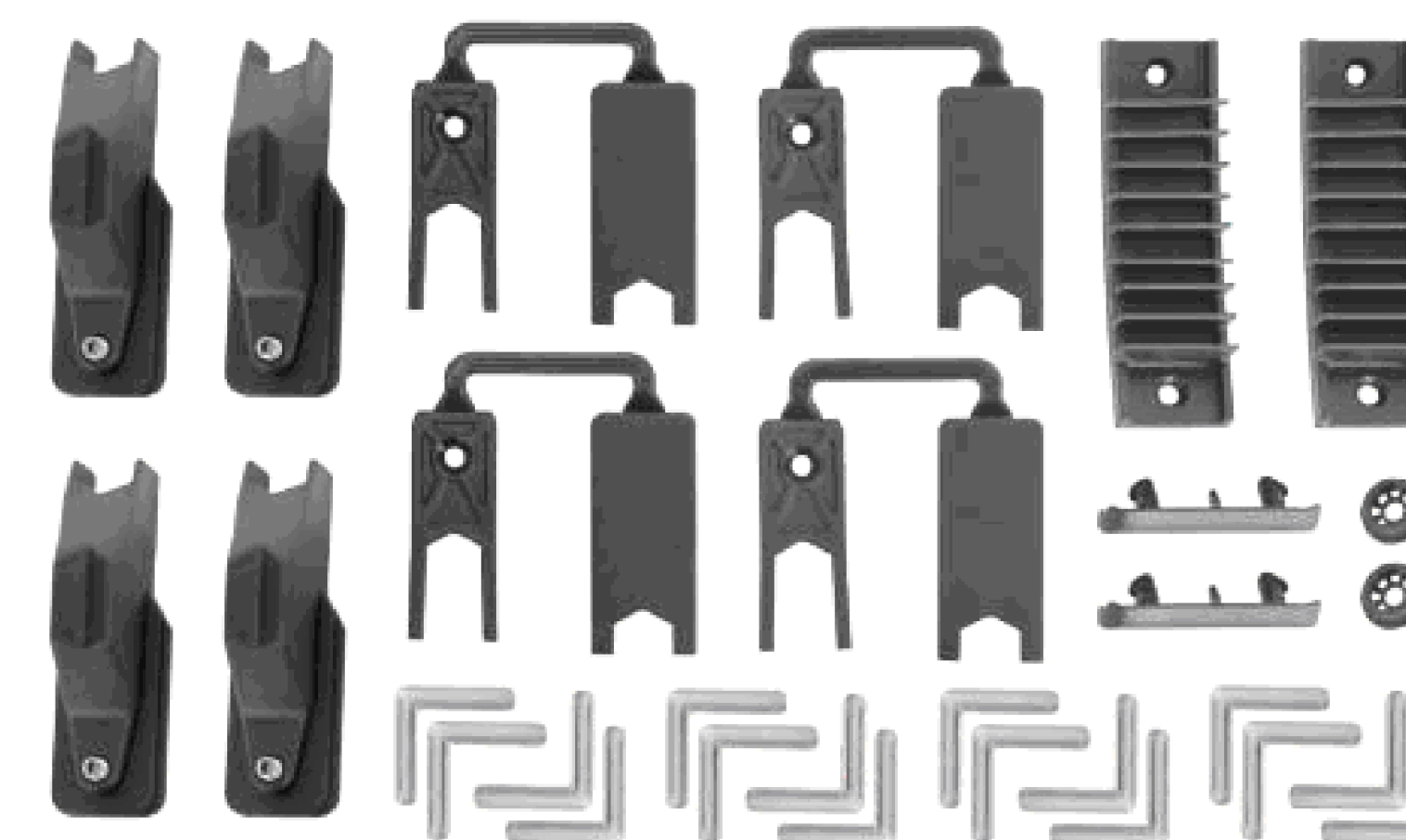

CIERRE DE PALANCA OCULTA "PULL UP"

CIERRE DE PALANCA EN ALUMINIO INYECTADO CON CUADRADILLO DE ACERO INOX DE 7MM. SE INSTALA COMO COMPLEMENTO DEL SISTEMA MULTIPUNTO.

RECOMENDACIONES:

HERRAJES EUROPEOS: B-7100
HERRALUM: 1382004
EM ACCESORIOS: 2500



ESCUADRA DE ALINEAMIENTO

ESCUADRA DE ALINEAMIENTO FABRICADA EN ACERO INOXIDABLE QUE SE UTILIZA PARA CONSEGUIR UN ENSAMBLE A 45° COMPLETAMENTE PLANO.

RECOMENDACIONES:

HERRAJES EUROPEOS: MP/12-01
EM ACCESORIOS: 7052-0

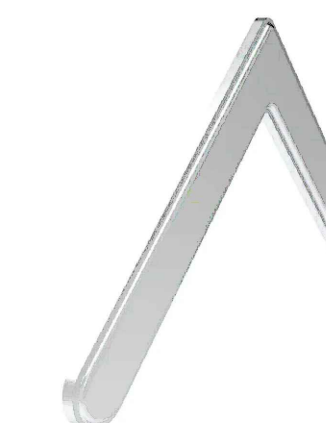

*IMAGENES ILUSTRATIVAS

HERRAJES CORREDIZA EURO 80

ESCUADRAS DE ENSAMBLE HOJA.

SISTEMA CON TAMAÑO DE CAJA DE PERFIL DE 24mm X 11mm.
FUNCIONAL CON ESCUADRAS DISPONIBLES EN MERCADO:

OPC 1: ESCUADRA DE EXTRUSION DE ALUMINIO CON PIVOTES Y TORNILLO ALLEN INOXIDABLE QUE PERMITE UN MEJOR ENSAMBLE.

RECOMENDACIONES:

HERRAJES EUROPEOS: ESC 17-2410 C
HERRALUM: 204804600
EM ACCESORIOS: 1326-0

OPC 2: ESCUADRA DE ZAMAK INYECTADO CON TETONES RECUPERABLES Y TORNILLOS INOX.

RECOMENDACIONES:

HERRAJES EUROPEOS: 1136 MONT
HERRALUM: 1068224104

ESCUADRAS DE ENSAMBLE MARCO.

SISTEMA CON TAMAÑO DE CAJA DE PERFIL DE 36.5mm X 14mm.
FUNCIONAL CON ESCUADRAS DISPONIBLES EN MERCADO:

OPC 1: ESCUADRA DE EXTRUSION DE ALUMINIO CON PIVOTES Y TORNILLO ALLEN INOXIDABLE QUE PERMITE UN MEJOR ENSAMBLE.

RECOMENDACIONES:

HERRAJES EUROPEOS: ESC 17-3714 C
HERRALUM: 204804700
EM ACCESORIOS: 1328-0

OPC 2: ESCUADRA DE ZAMAK INYECTADO CON TETONES RECUPERABLES Y TORNILLOS INOX.

RECOMENDACIONES:

HERRAJES EUROPEOS: 0421 MONT
HERRALUM: 1068359139

*IMAGENES ILUSTRATIVAS

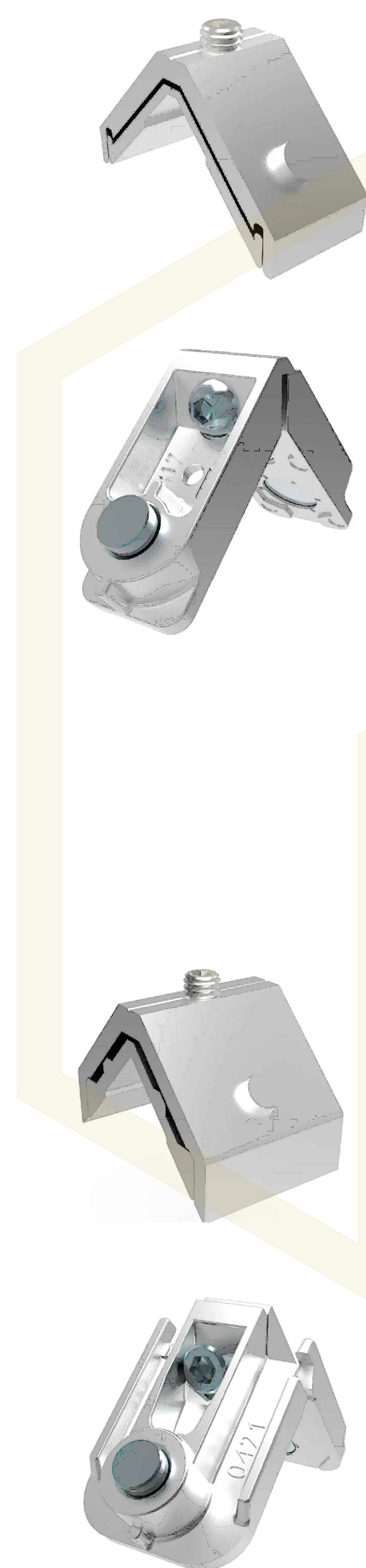

RUEDA GRADUABLE SENCILLA DE AGUJAS

RUEDA GRADUABLE DE AGUJAS EN ACERO INOXIDABLE, CON CARCAS Y SOPORTE; CON TORNILLOS DE FIJACIÓN Y REGULACIÓN.
HASTA 50 Kg X CARCASA.

RECOMENDACIONE:

HERRAJES EUROPEOS: GT-25/219PA // T-19023-
HERRALUM: 13820170
EM ACCESORIOS: 7154-



RUEDA GRADUABLE DOBLE DE AGUJAS

RUEDA GRADUABLE DE AGUJAS EN ACERO INOXIDABLE, CON CARCASA Y SOPORTE; CON TORNILLOS DE FIJACIÓN Y REGULACIÓN.
HASTA 100 Kg X CARCASA.

RECOMENDACIONES:

HERRAJES EUROPEOS: GTT-251/219 A
HERRALUM: 138202400
EM ACCESORIOS: 7153-0



FELPA CON ALMA DE PLASTICO 7mm X 6mm

FELPA CON BASE DE PVC, FILAMENTOS Y ALMA DE POLIPROPILENO QUE GARANTIZA SU DURABILIDAD Y MEJOR HERMETICIDAD

RECOMENDACIONES:

HERRAJES EUROPEOS: FELPA ESP 7x6
HERRALUM: 1070006NE
EM ACCESORIOS: 3206-0

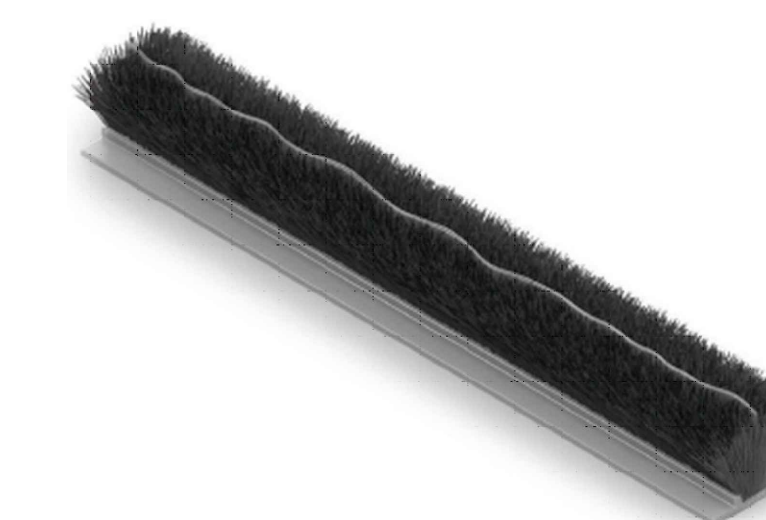

TOPE CORREDIZA

TOPE FABRICADO EN ZAMAK INYECTADO, CON AMORTIGUADOR DE GOMA. SE INSTALA EN LA PARTE INFERIOR DE LA HOJA PARA IMPEDIR QUE LA MANILLA GOLPEE EN EL MARCO.

RECOMENDACIONES:

HERRAJES EUROPEOS: F-6844
EM ACCESORIOS: 2735



*IMAGENES ILUSTRATIVAS

HERRAJES

CORREDIZA EURO 80

SISTEMA MULTIPUNTO DE AGUJA 7.5mm

MECANISMO DE ACERO INOXIDABLE CON PUNTOS DE ENGANCHE AL MARCO PARA FACILITAR UNA APERTURA Y CIERRE DE LAS HOJAS CON MAYOR COMODIDAD. SE PUEDEN ENCONTRAR CON:

- 1 PUNTO DE CIERRE
- 2 PUNTOS DE CIERRE
- 3 PUNTOS DE CIERRE
- 3 O 4 PUNTOS DE CIERRE CON LLAVE

COMPATIBLE CON MANILLA O CREMONA CON CUADRADILLO DE 7MM

*EL NUMERO DE PUNTOS Y CONTRAS, DEPENDERA DEL ALTO DE LA VENTANA, A MAYOR ALTURA ES RECOMENDABLE CRECER EL NUMERO DE PUNTOS DE CIERRE.

*JUEGO DE CONTRAS Y CALZOS A ELECCION DE CLIENTE.



RECOMENDACIONES:

HERRAJES EUROPEOS:
M 6380A (1 PUNTOS)
M 6381A (2 PUNTOS)
M 6384A (3 PUNTOS)
MLL 6385 (3 O 4 PUNTOS)

HERRALUM:
3V01001002 (1 PUNTOS)
3V01530202 (2 PUNTOS)
3V01530502 (3 PUNTOS)
3V01530802 (3 O 4 PUNTOS)

EM ACCESORIOS:
2601-0 (1 PUNTOS)
2602-0 (2 PUNTOS)
2603-0 (3 PUNTOS)
2604-1 (3 O 4 PUNTOS)

*IMAGENES ILUSTRATIVAS



**CORREDIZA
2 HOJAS MOVILES**

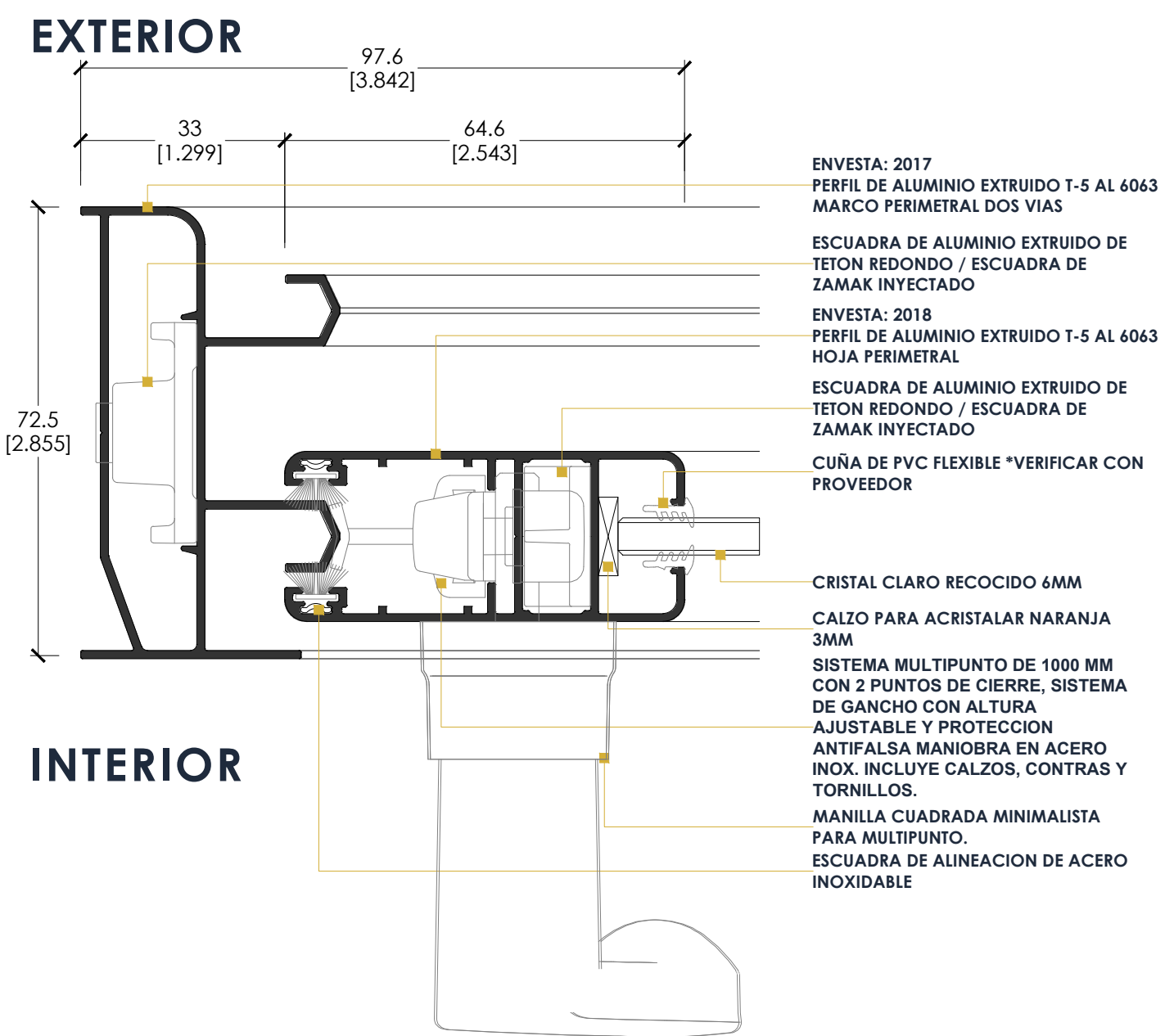
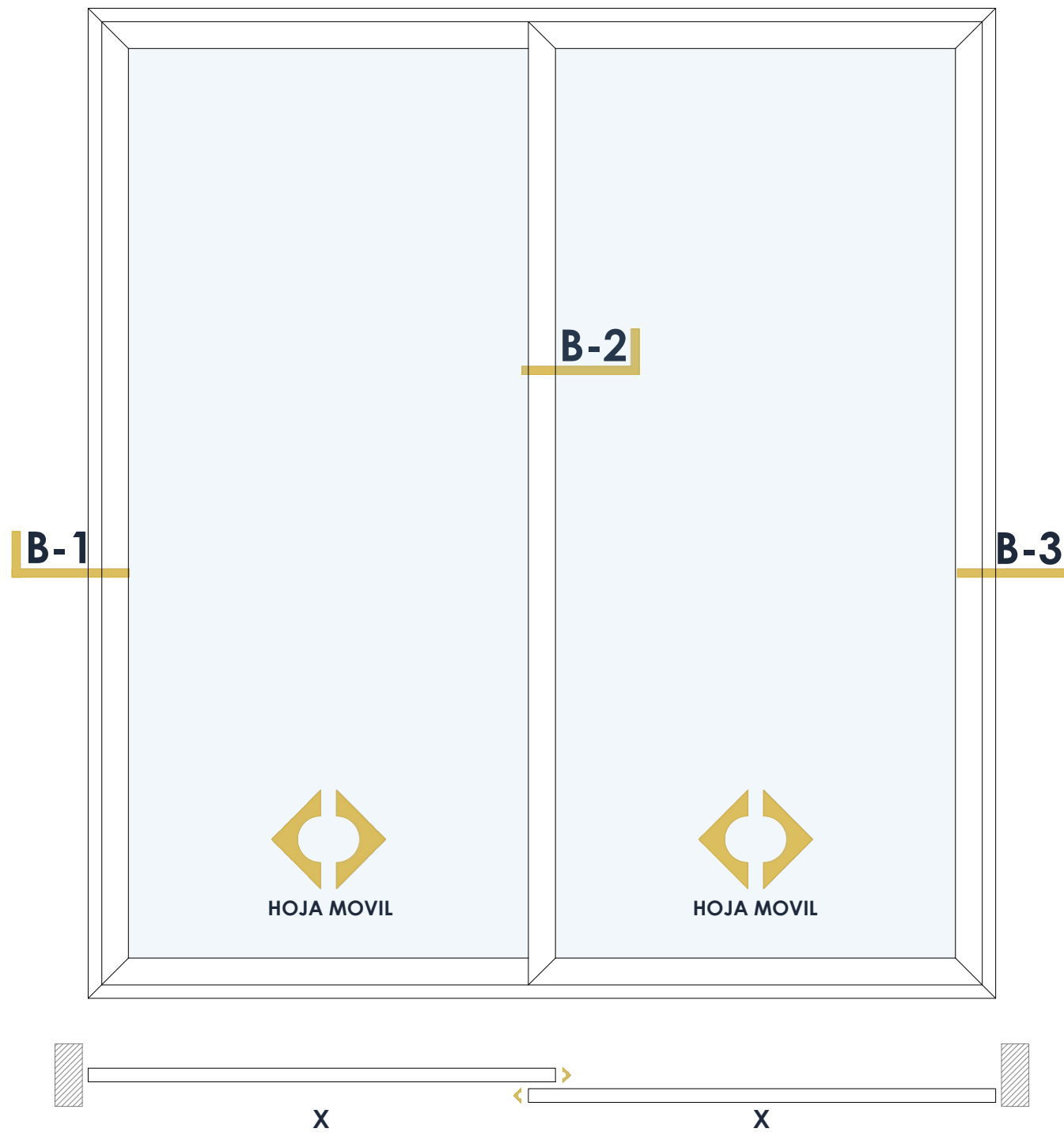

**CORTES DE SECCIÓN
CORREDIZA EURO 80**

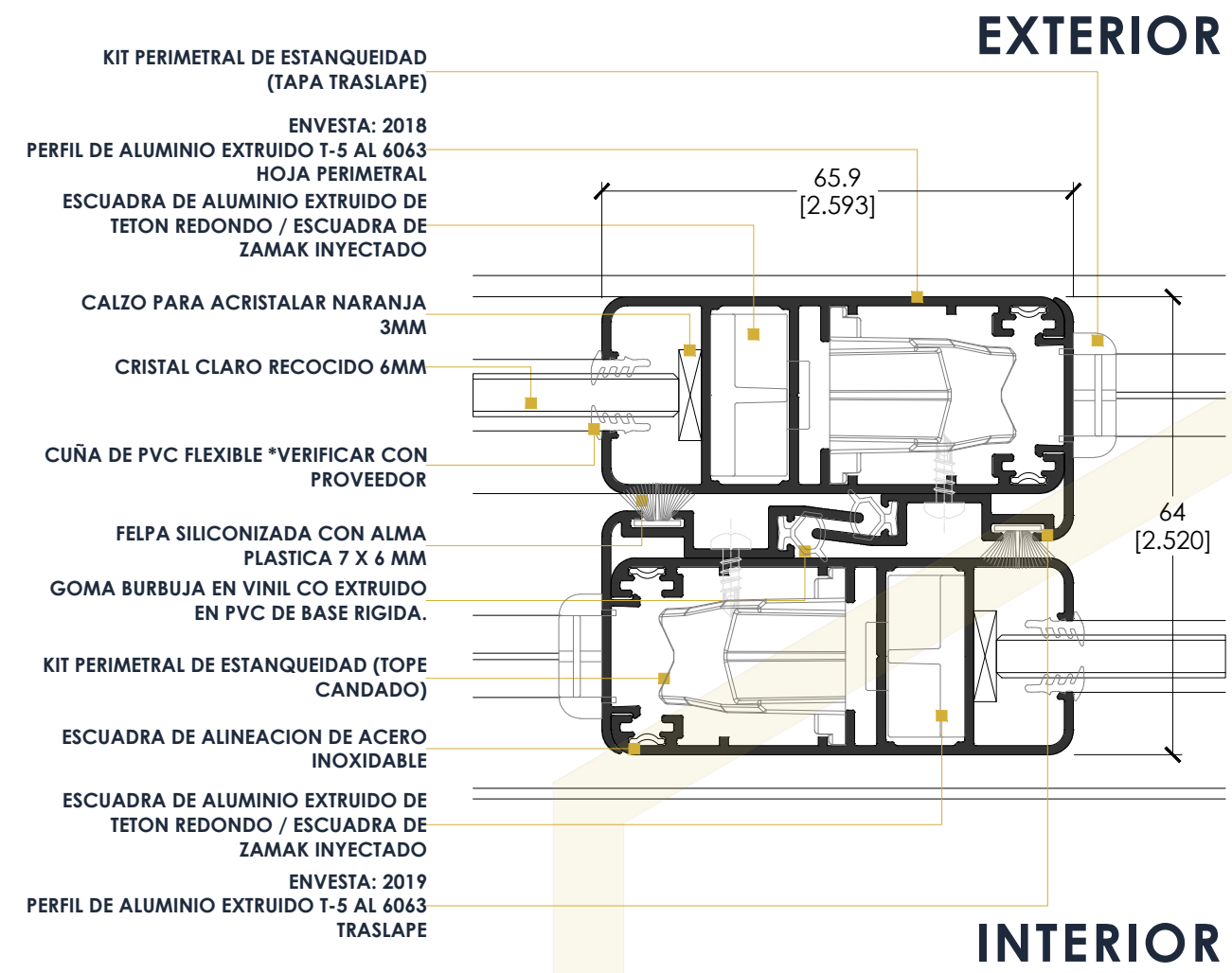

B-2 ENGANCHE

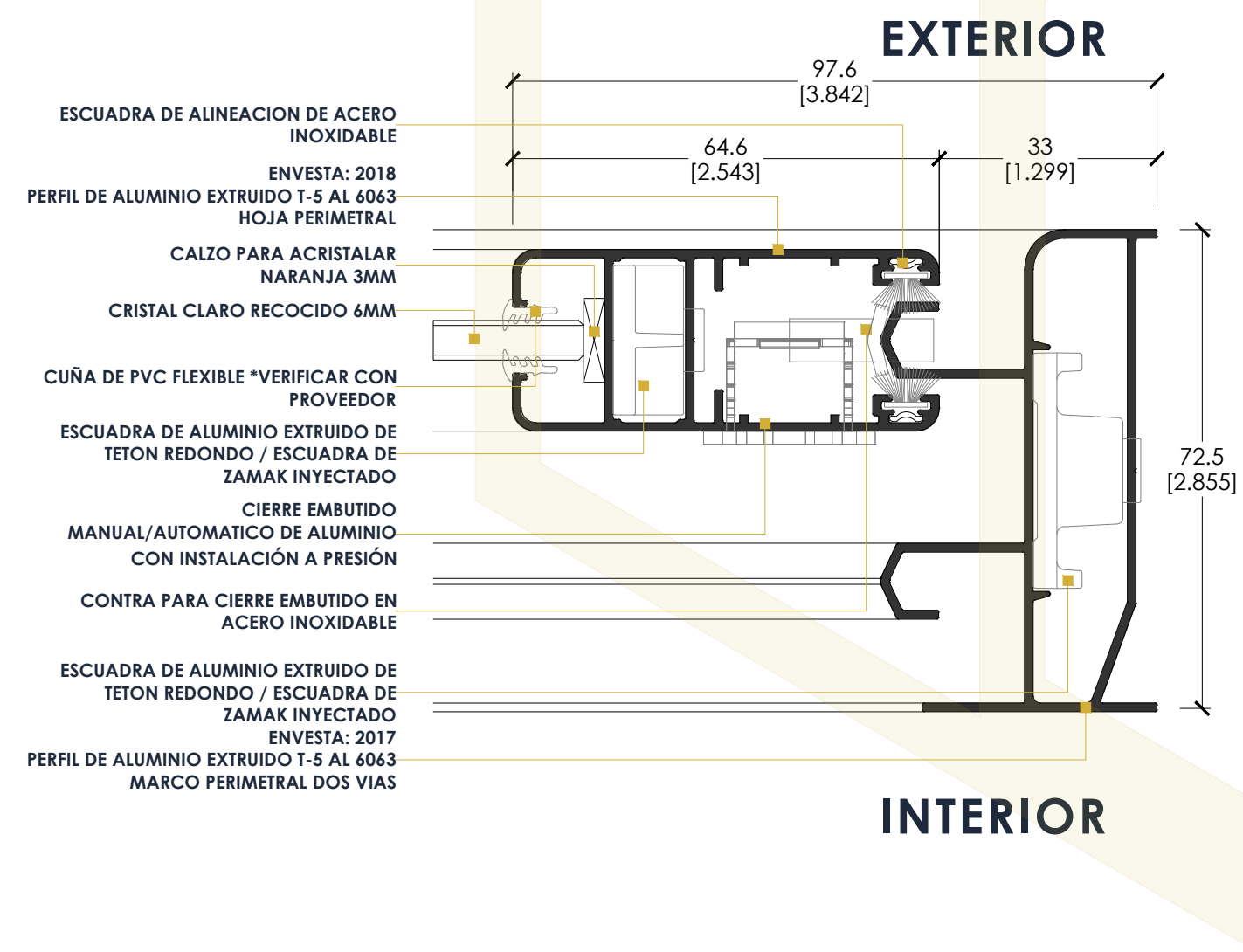

B-3 LATERAL CON CIERRE DE PRESIÓN

**CORREDIZA
2 HOJAS MOVILES**

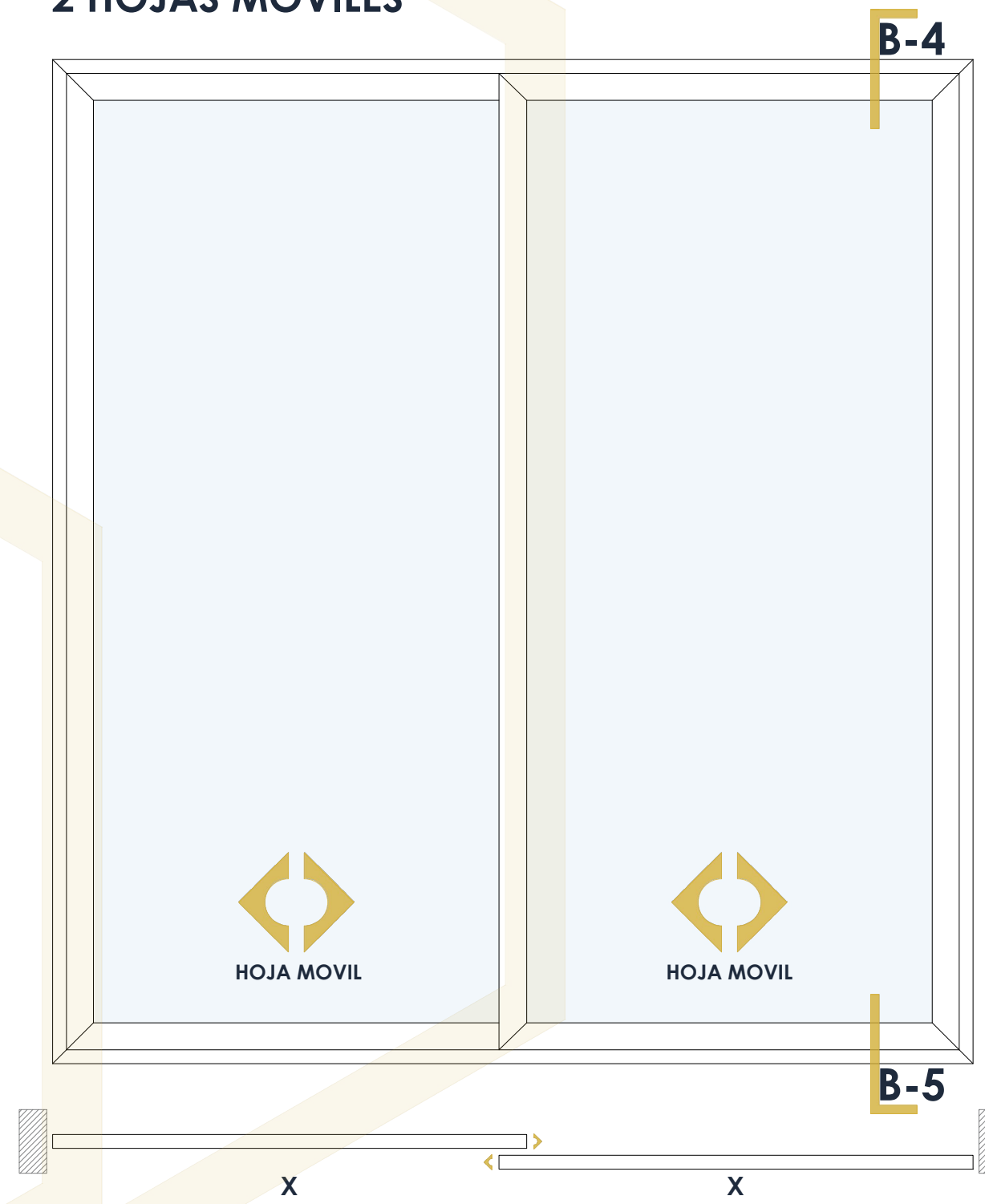

**CORTES DE SECCIÓN
CORREDIZA EURO 80**

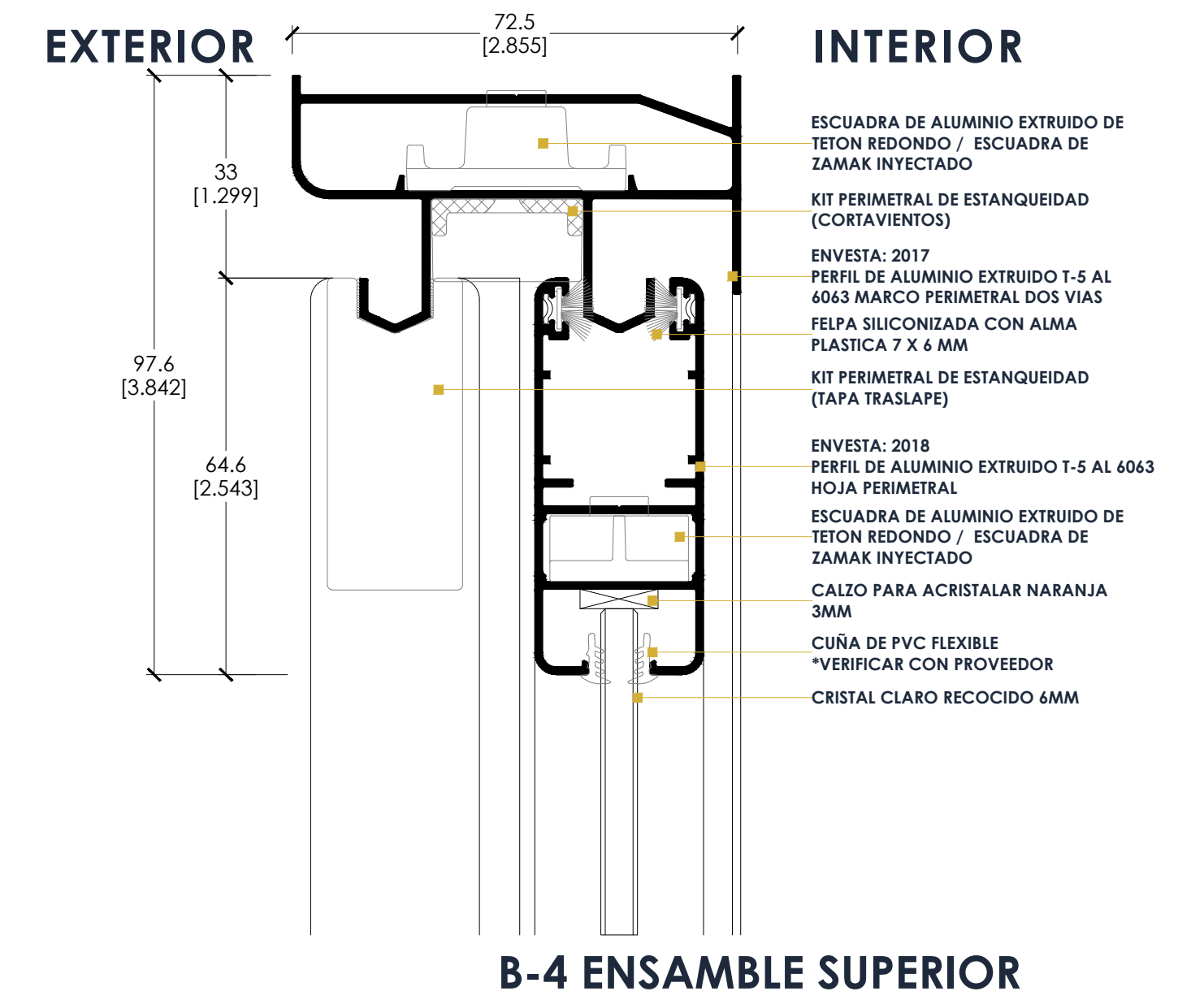

B-4 ENSAMBLE SUPERIOR

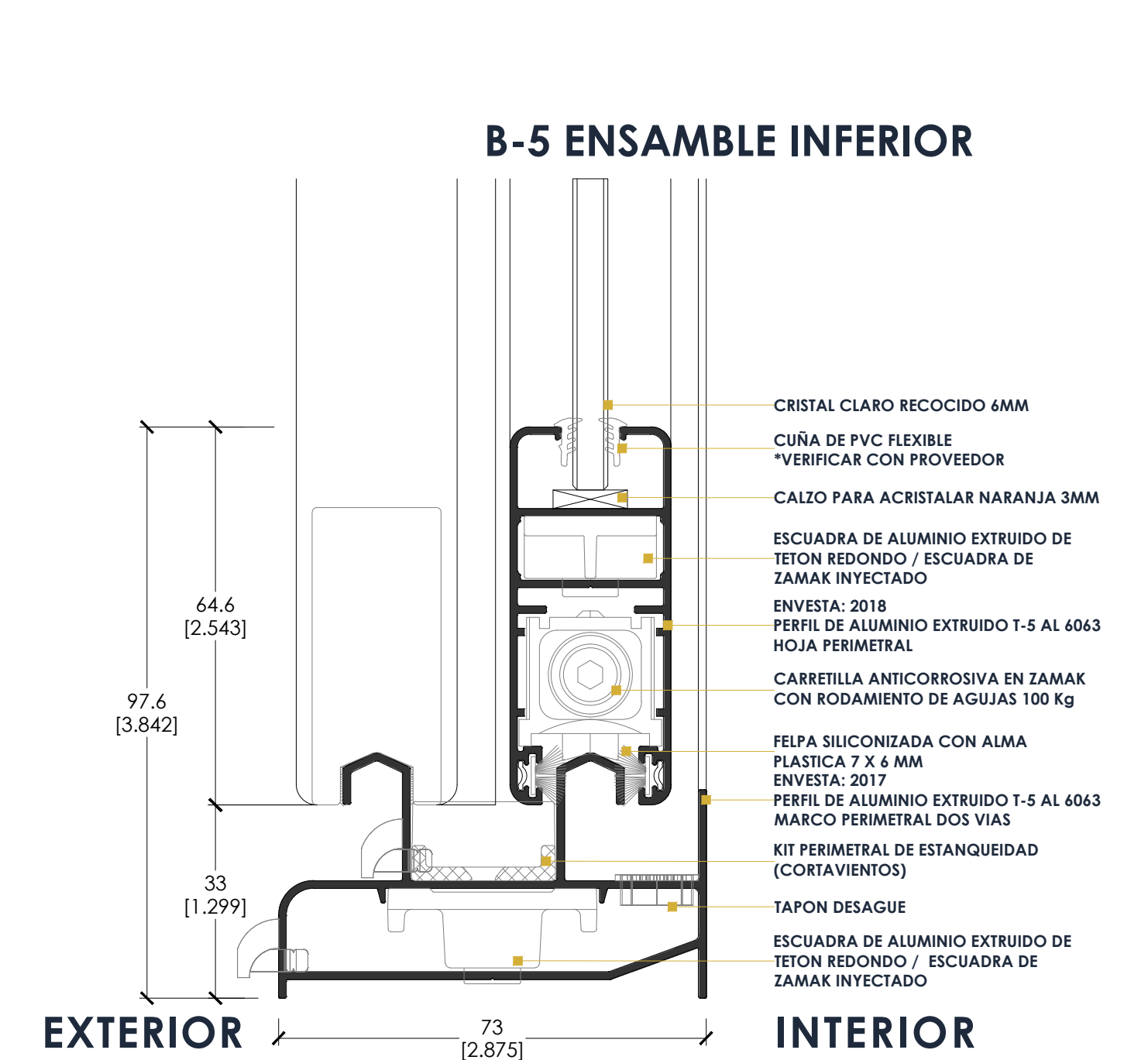

B-5 ENSAMBLE INFERIOR

**CORREDIZA EURO 80
2 HOJAS MOVILES**

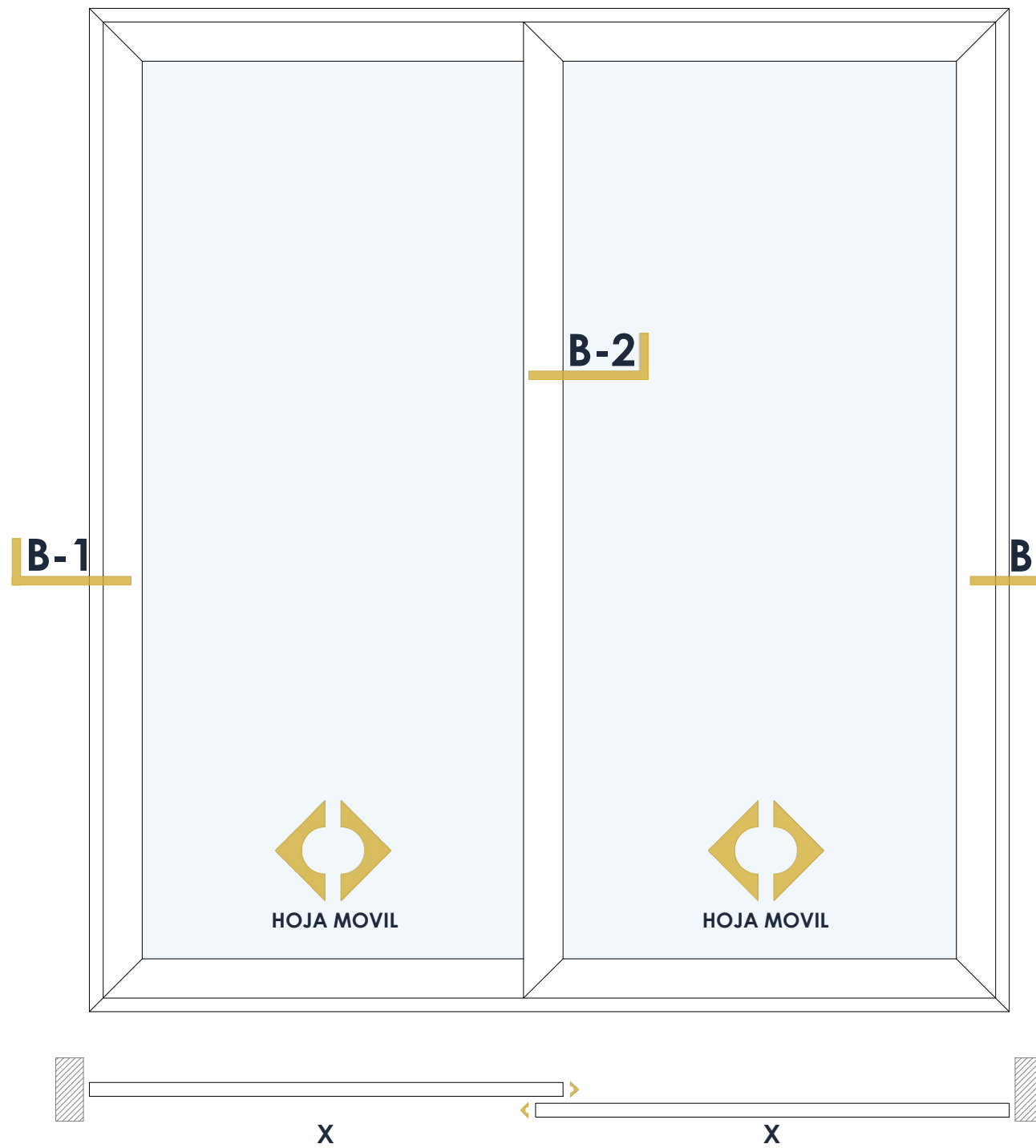

**CORTES DE SECCIÓN
CORREDIZA EURO 80**

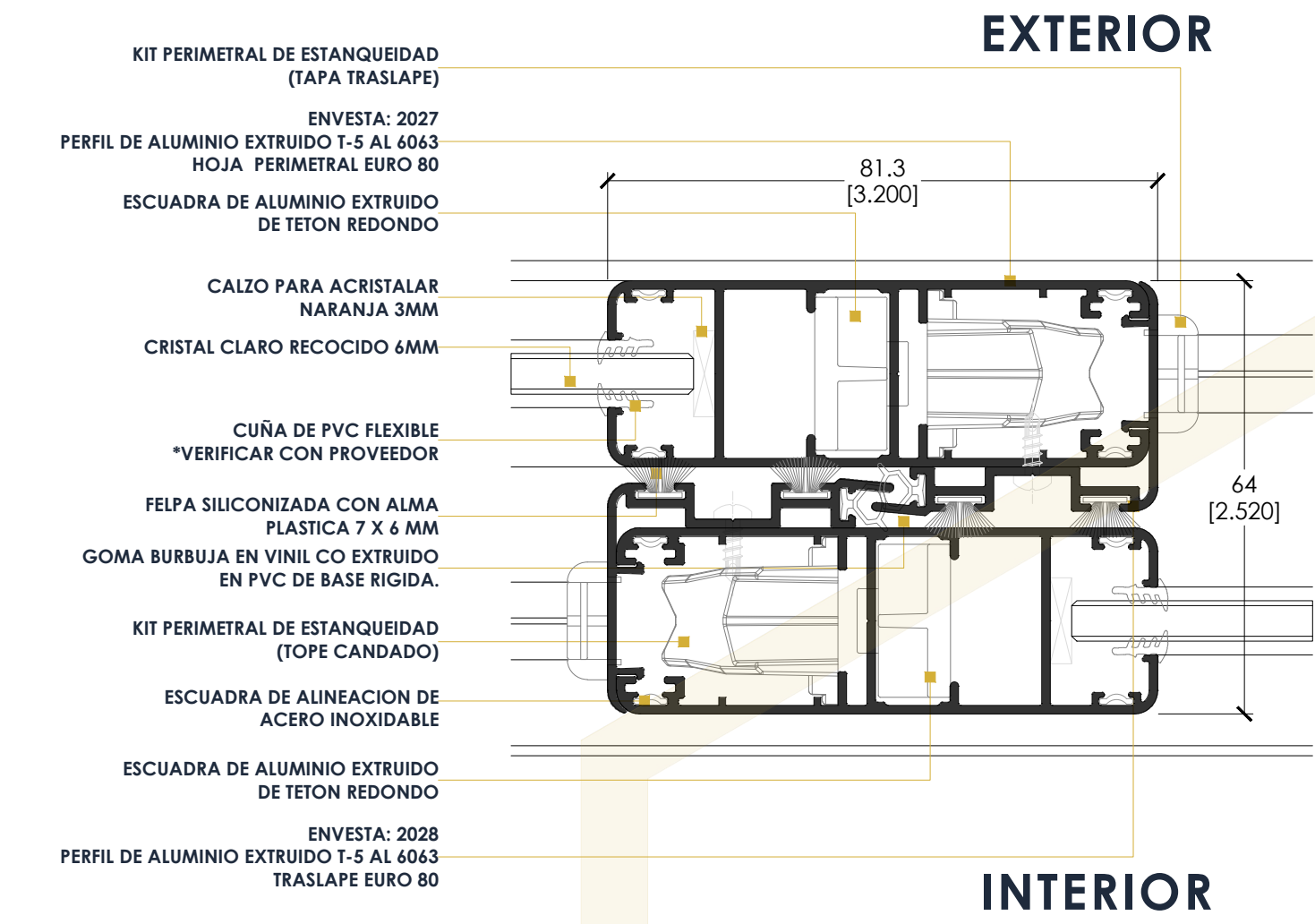

**CORREDIZA EURO 80
2 HOJAS MOVILES**

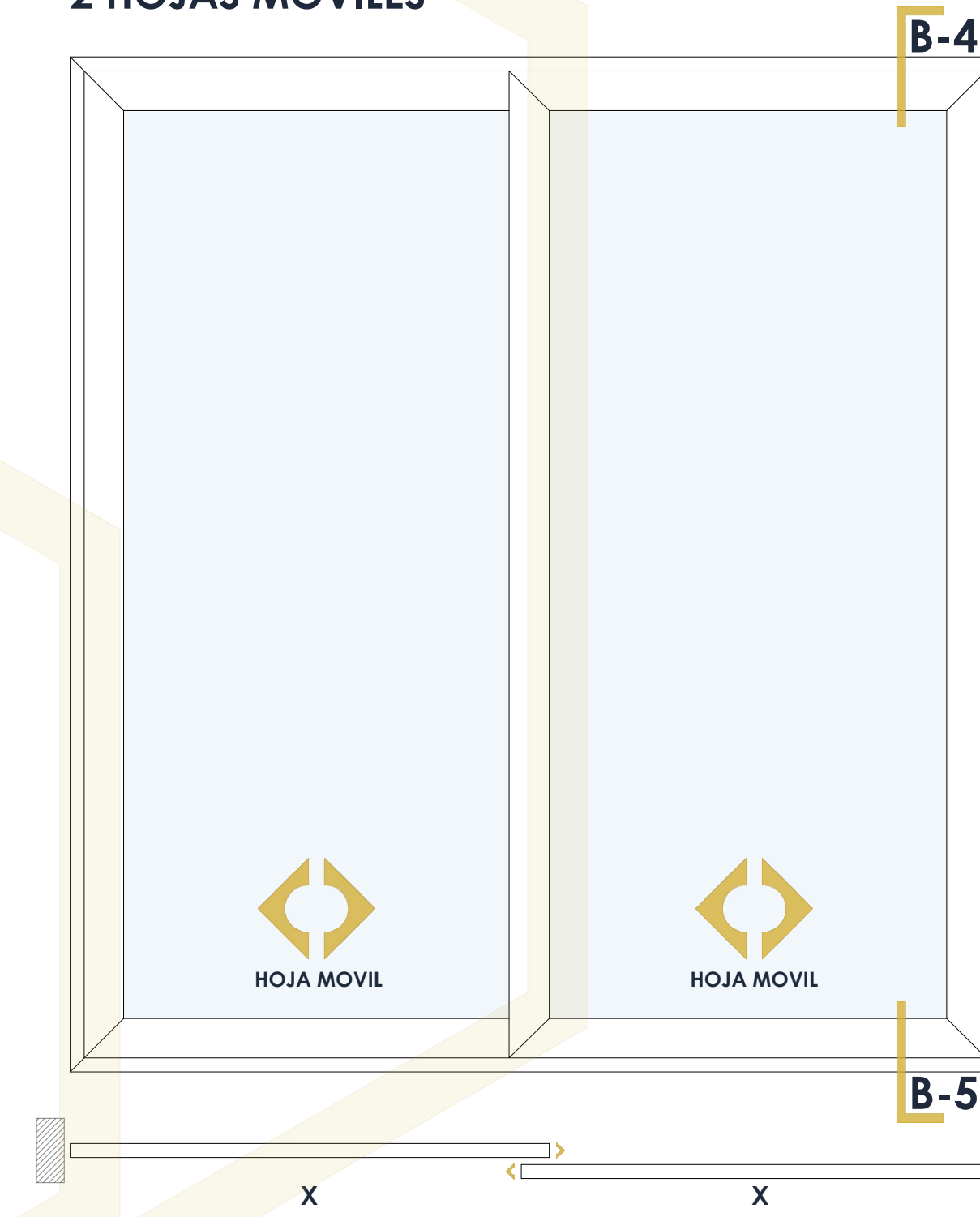



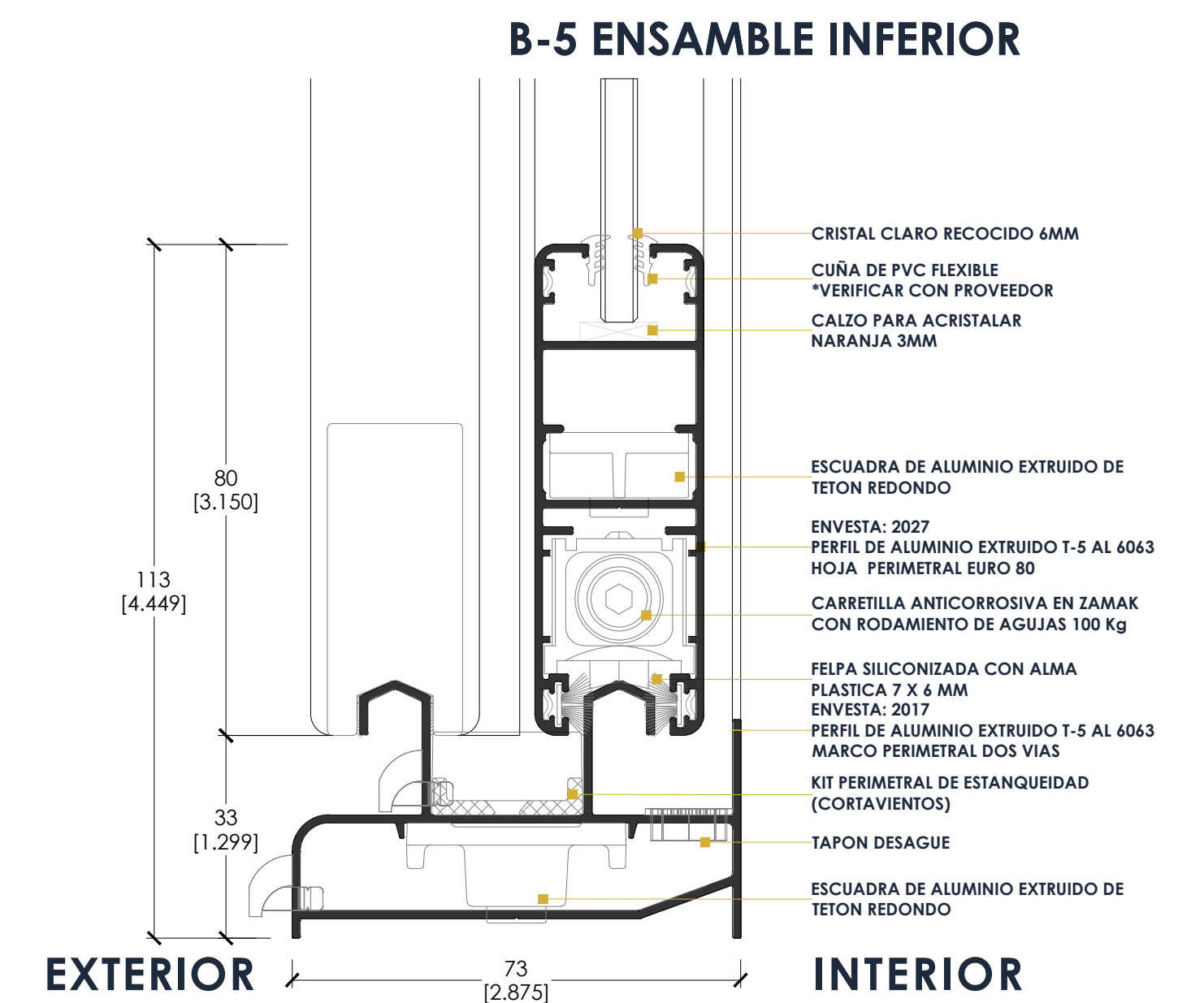
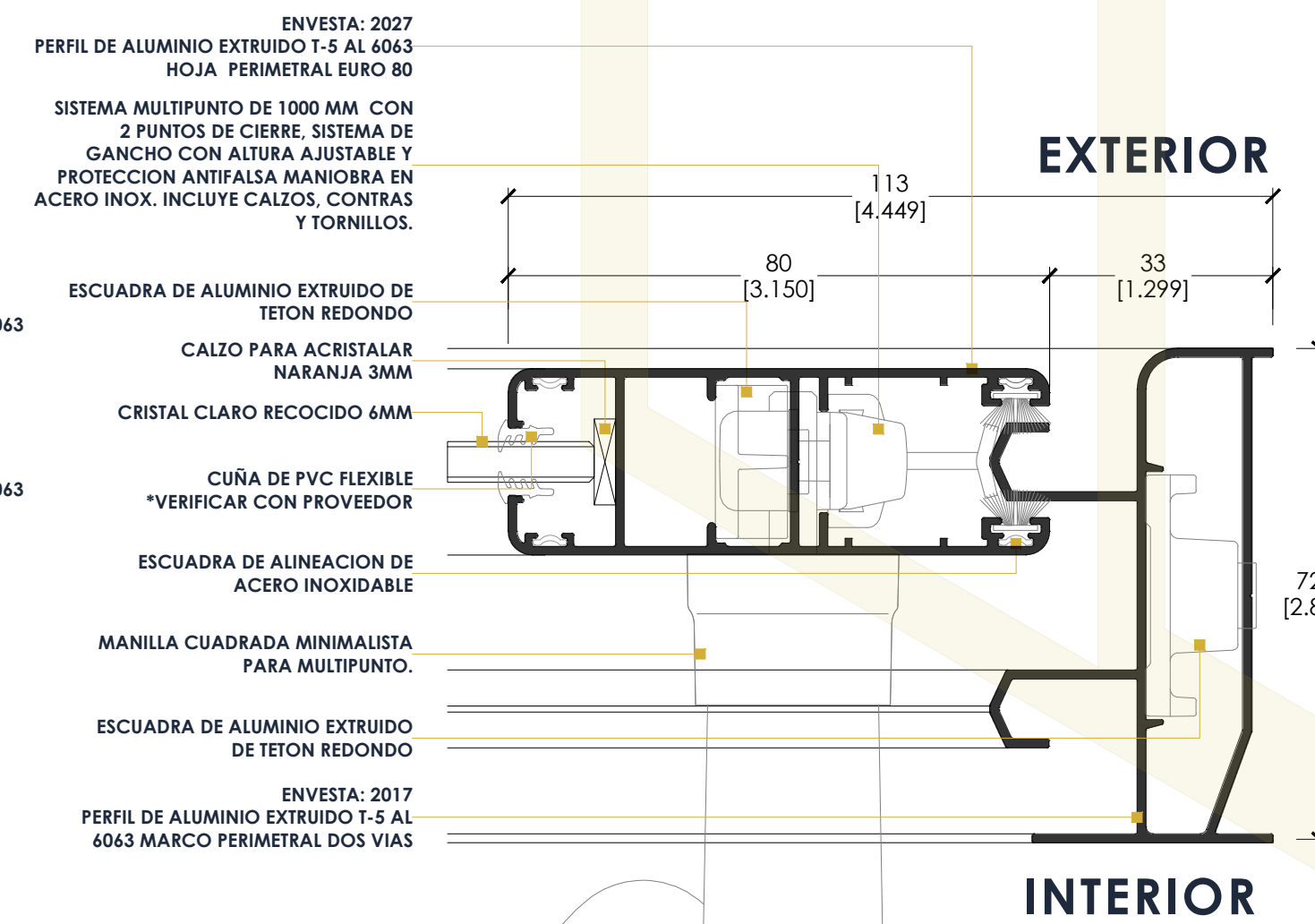
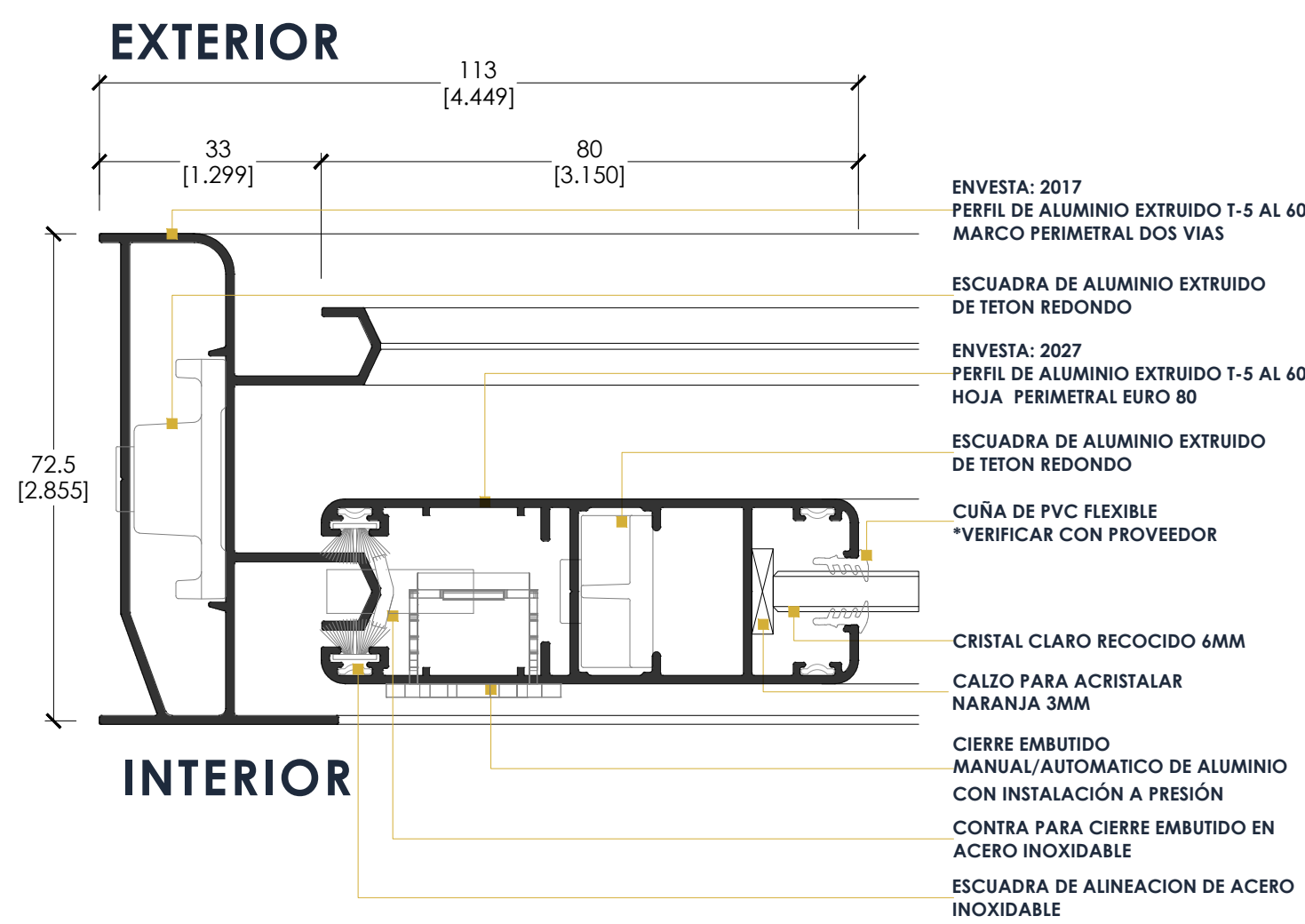
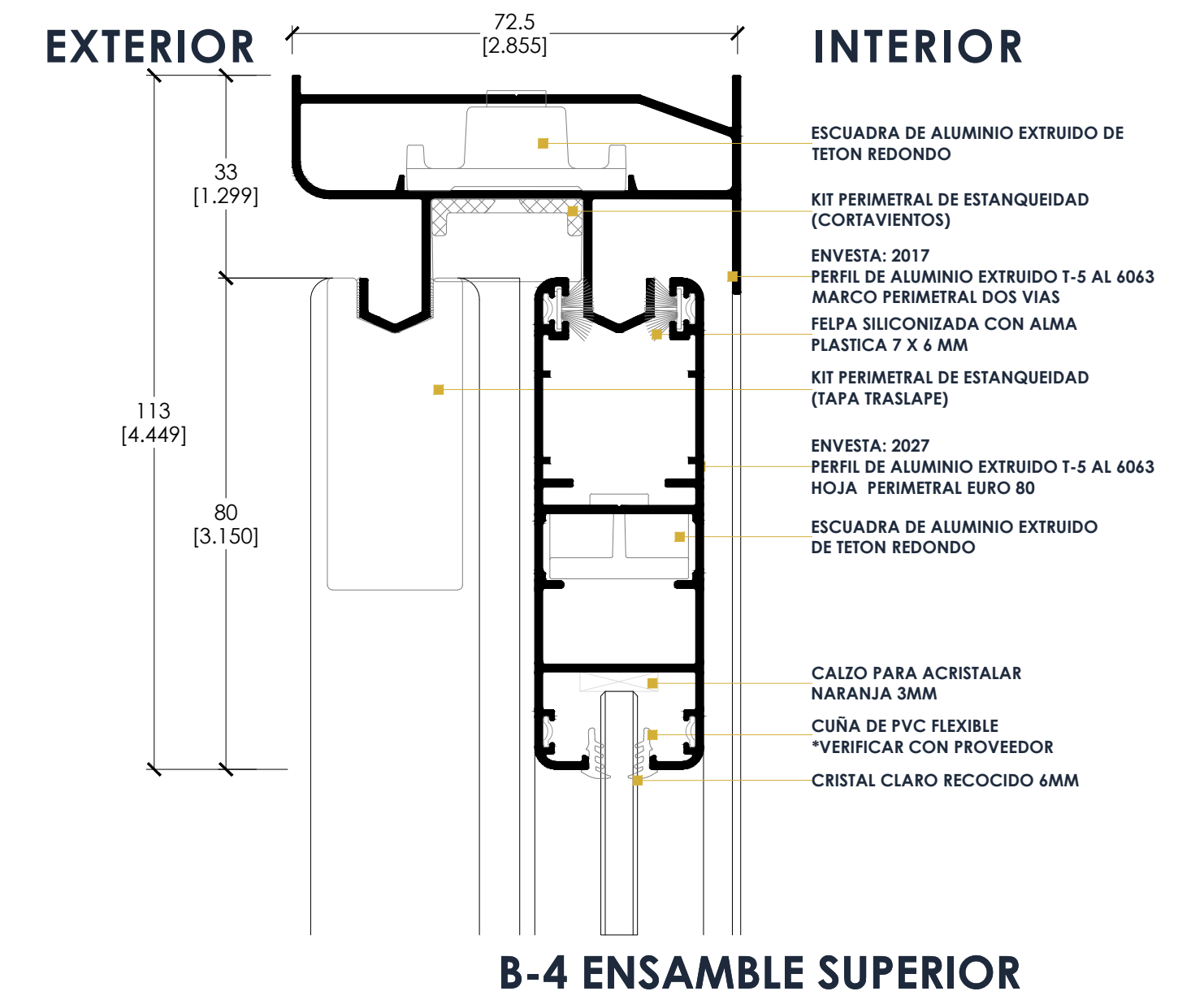

**CORTES DE SECCIÓN
CORREDIZA EURO 80**

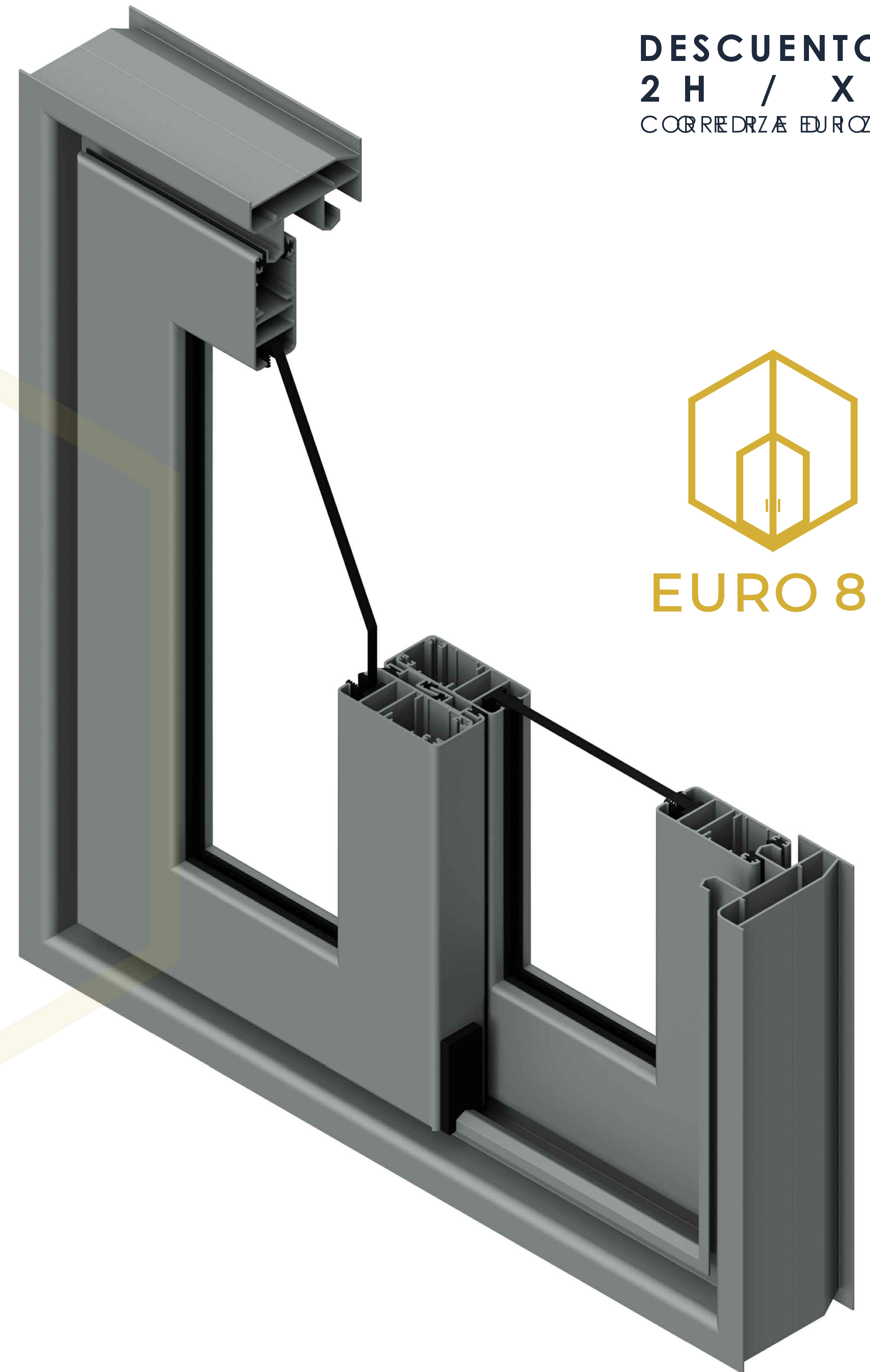
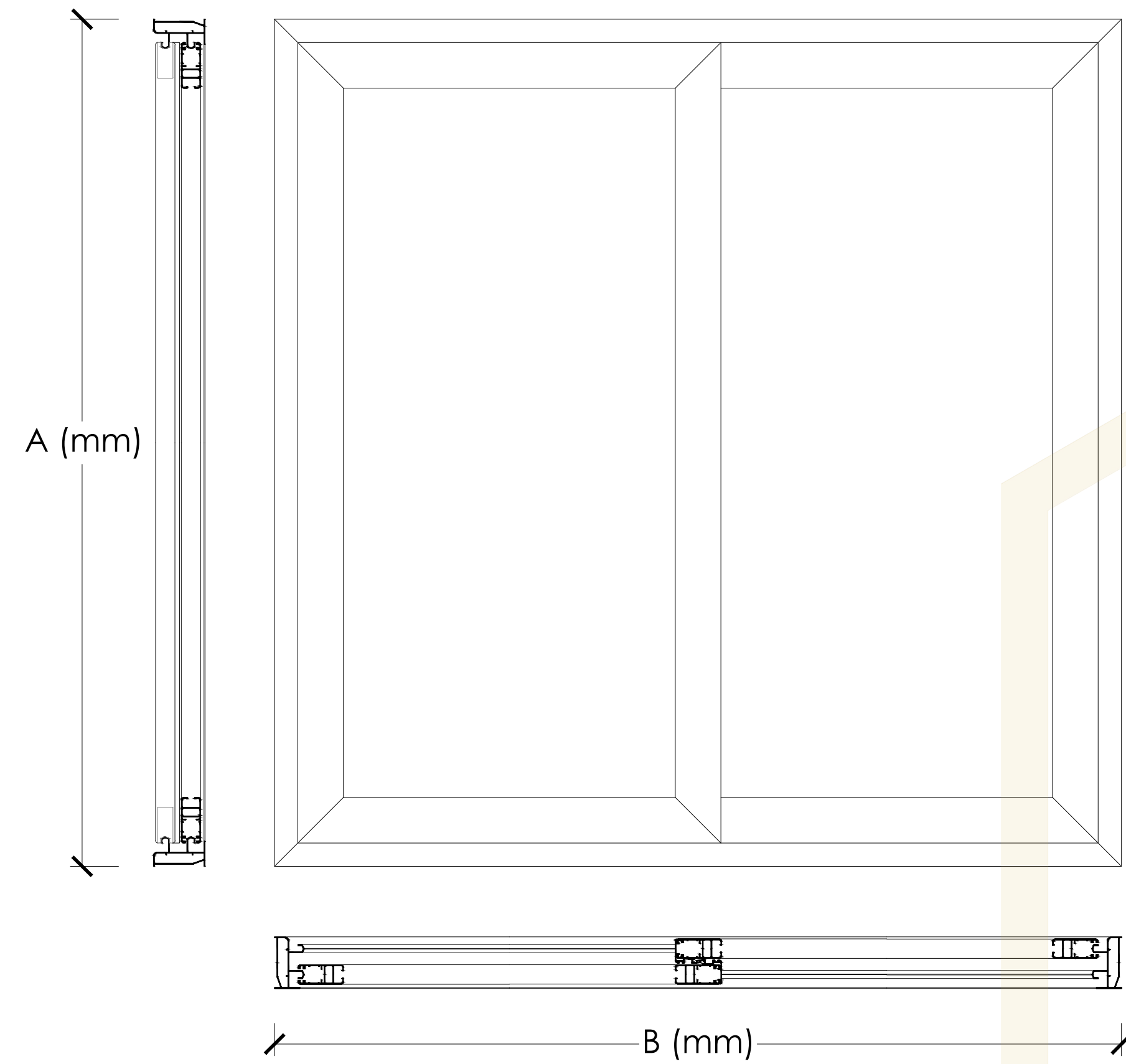

DESCUENTOS
2 H / X O
CORREDIZA

DESCUENTOS
2 H / X O
CORREDIZA EURO 80

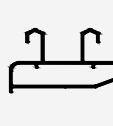



COMPONENTE	FORMA	CLAVE	NOMBRE	CANTIDAD	DESCUENTO
HOJA		2018	HOJA PERIMETRAL	4 4	A-66 (B/2)-1
MARCO		2017	MARCO PERIMETRAL 2VIAS	2 2	A B
ENGANCHE		2019	TRASLAPE	2	A-63
CRISTAL		6 MM 9 MM	CRISTAL	2 PZAS DE CRISTAL	A-175 (B/2)-109

DESCUENTOS
3 H / XXX
CORREDIZA

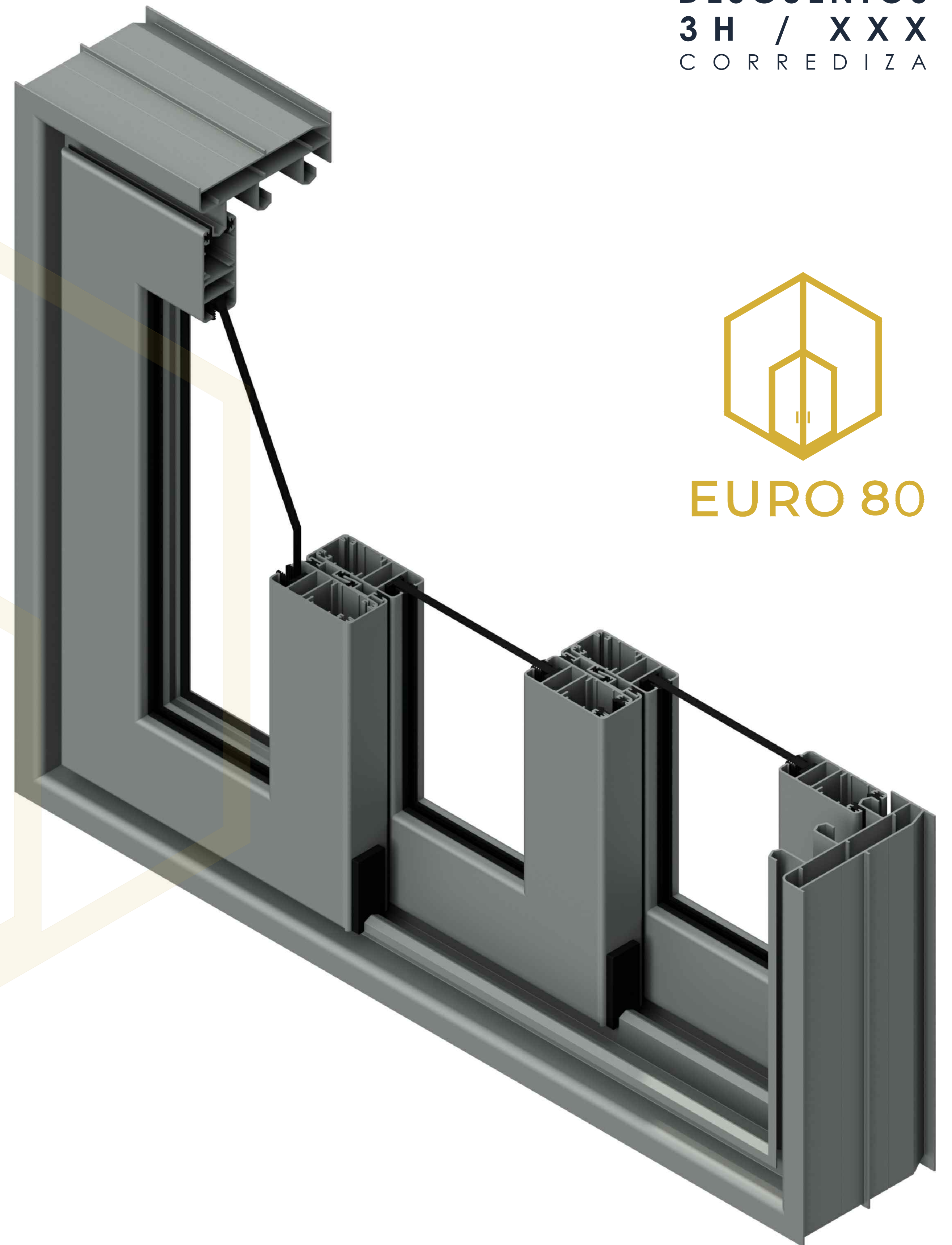
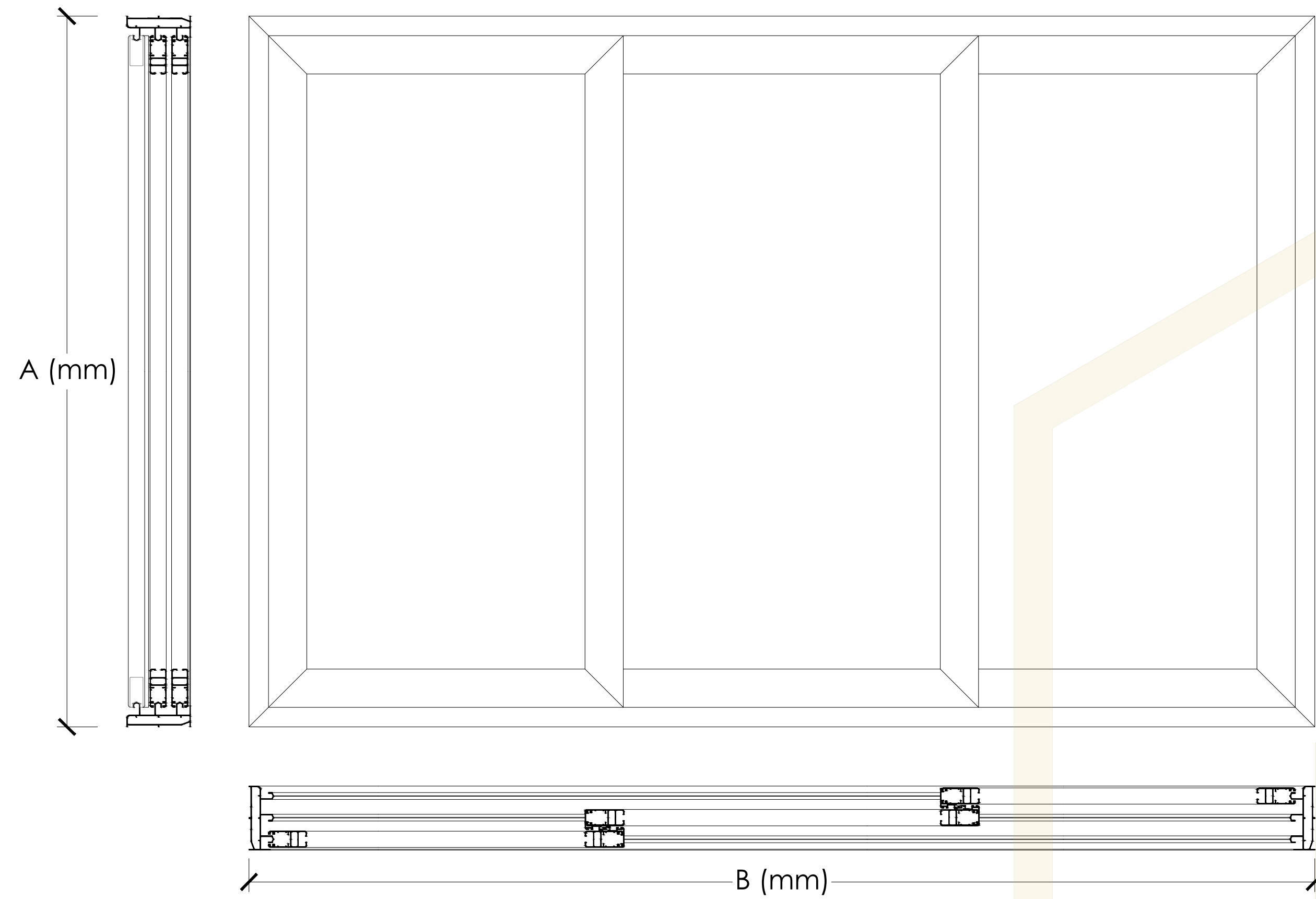
DESCUENTOS
3 H / XXX
CORREDIZA

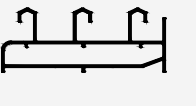



COMPONENTE	FORMA	CLAVE	NOMBRE	CANTIDAD	DESCUENTO
HOJA		2018	HOJA PERIMETRAL	6 6	A-66 (B/3)-20
MARCO		2020	MARCO PERIMETRAL 3VIAS	2 2	A B
ENGANCHE		2019	TRASLAPE	4	A-63
CRISTAL		6 MM 9 MM	CRISTAL	3 PZAS DE CRISTAL	A-175 (B/3)-88

DESCUENTOS
4H / OXO
CORREDIZA

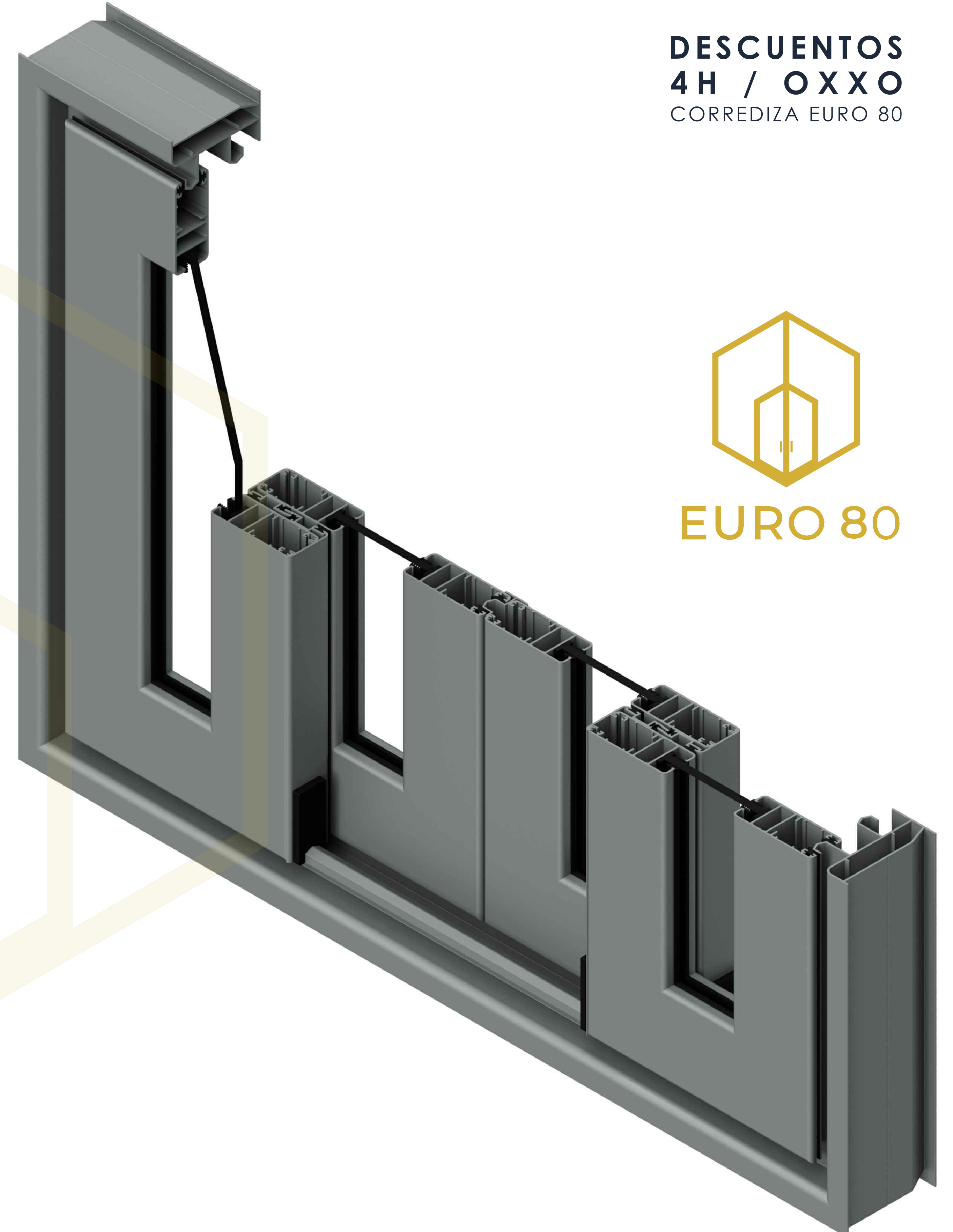
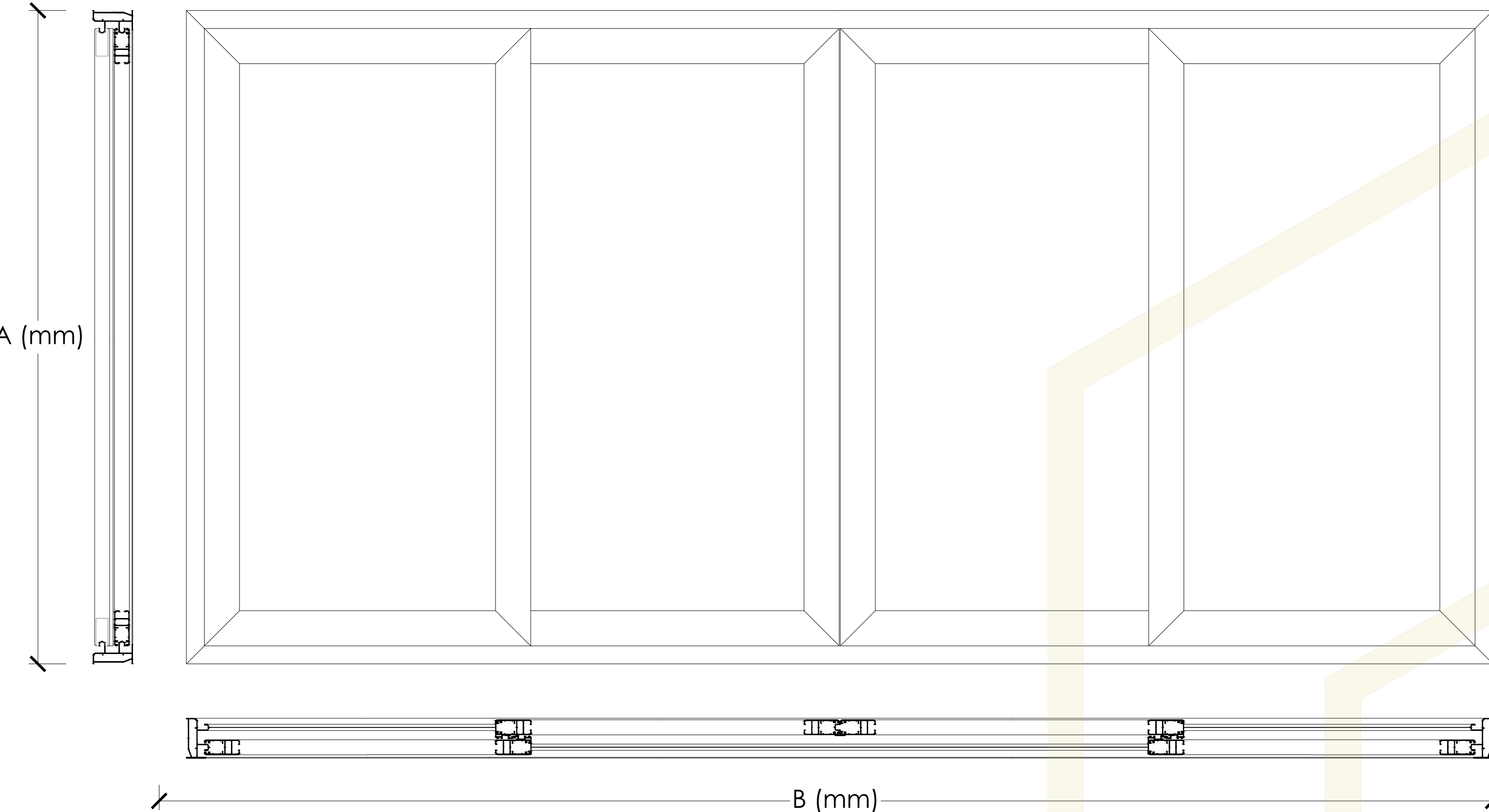
DESCUENTOS
4H / OXO
CORREDIZA EURO 80

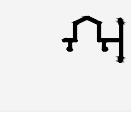

COMPONENTE	FORMA	CLAVE	NOMBRE	CANTIDAD	DESCUENTO
HOJA		2018	HOJA PERIMETRAL	8 8	A-66 (B/4)+15
MARCO		2017	MARCO PERIMETRAL 2VIAS	2 2	A B
ENGANCHE		2019	TRASLAPE	4	A-63
UNION		2024	ADAPTADOR OXO	1	A-63
CRISTAL		6 MM 9 MM	CRISTAL	4 PZAS DE CRISTAL	A-175 (B/4)-94

**DESCUENTOS
2 H / O X
CORREDIZA EURO 80**

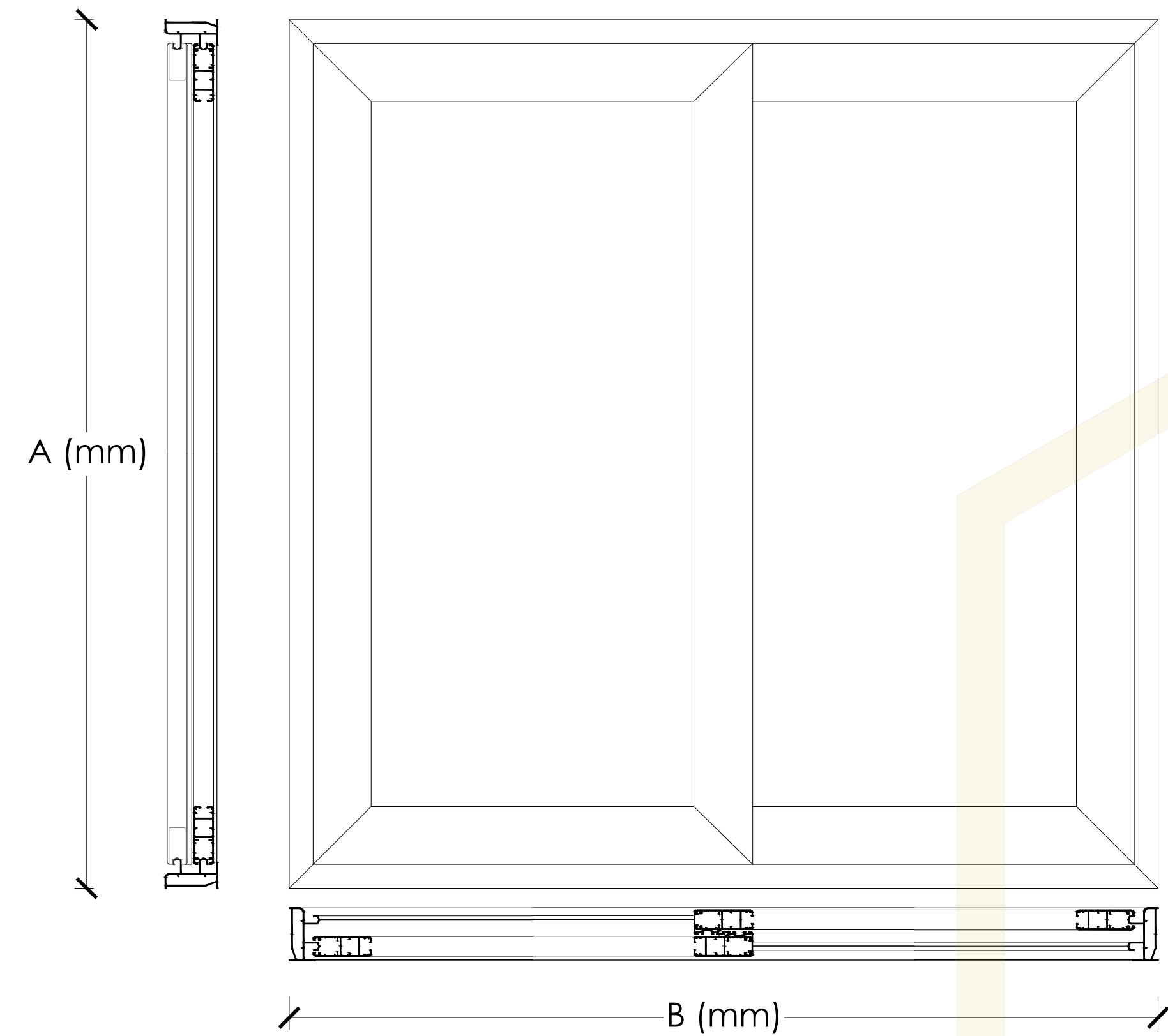

**DESCUENTOS
2 H / O X
CORREDIZA EURO 80**

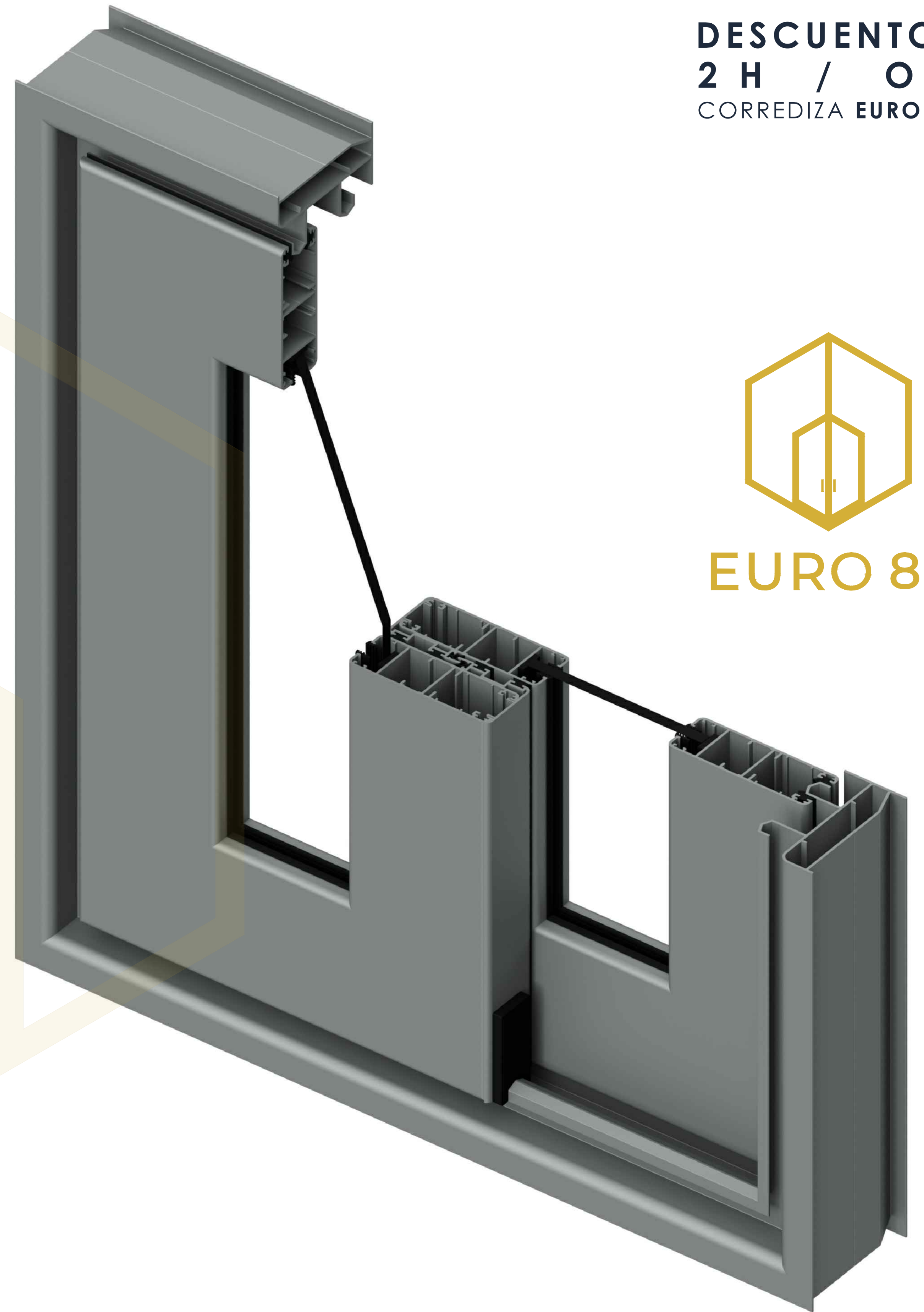

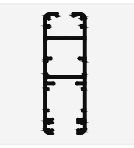
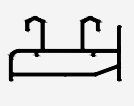
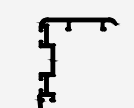
COMPONENTE	FORMA	CLAVE	NOMBRE	CANTIDAD	DESCUENTO
HOJA		2027	HOJA PERIMETRAL EURO 80	4 4	A-66 (B/2)+6
MARCO		2017	MARCO PERIMETRAL 2VIAS	2 2	A B
ENGANCHE		2028	TRASLAPE EURO 80	2	A-63
CRISTAL		6 MM 9 MM	CRISTAL	2 PZAS DE CRISTAL	A-201 (B/2)-109

DESCUENTOS
3 H / XXX
CORREDIZA EURO 80

DESCUENTOS
3 H / XXX
CORREDIZA EURO 80

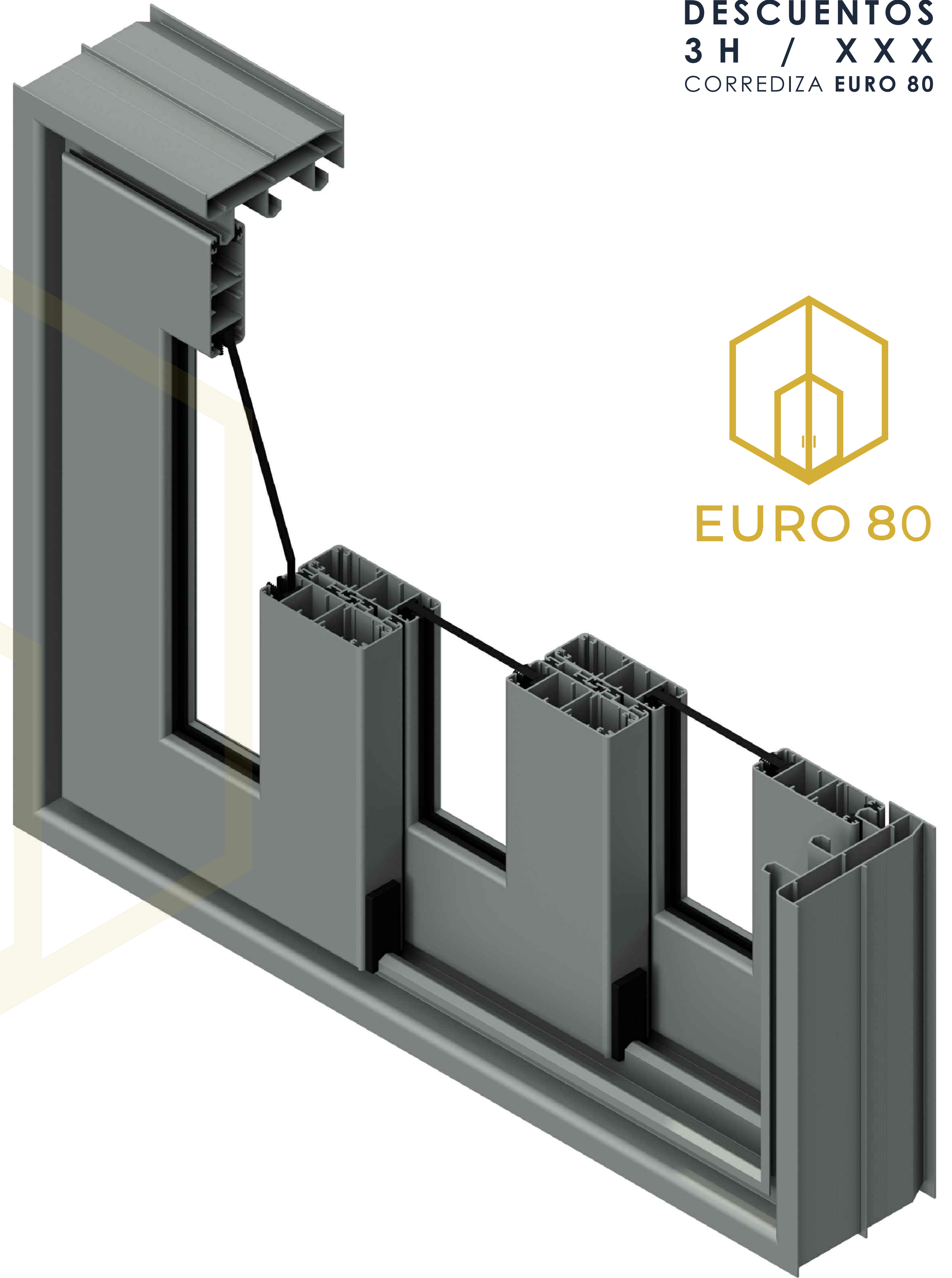
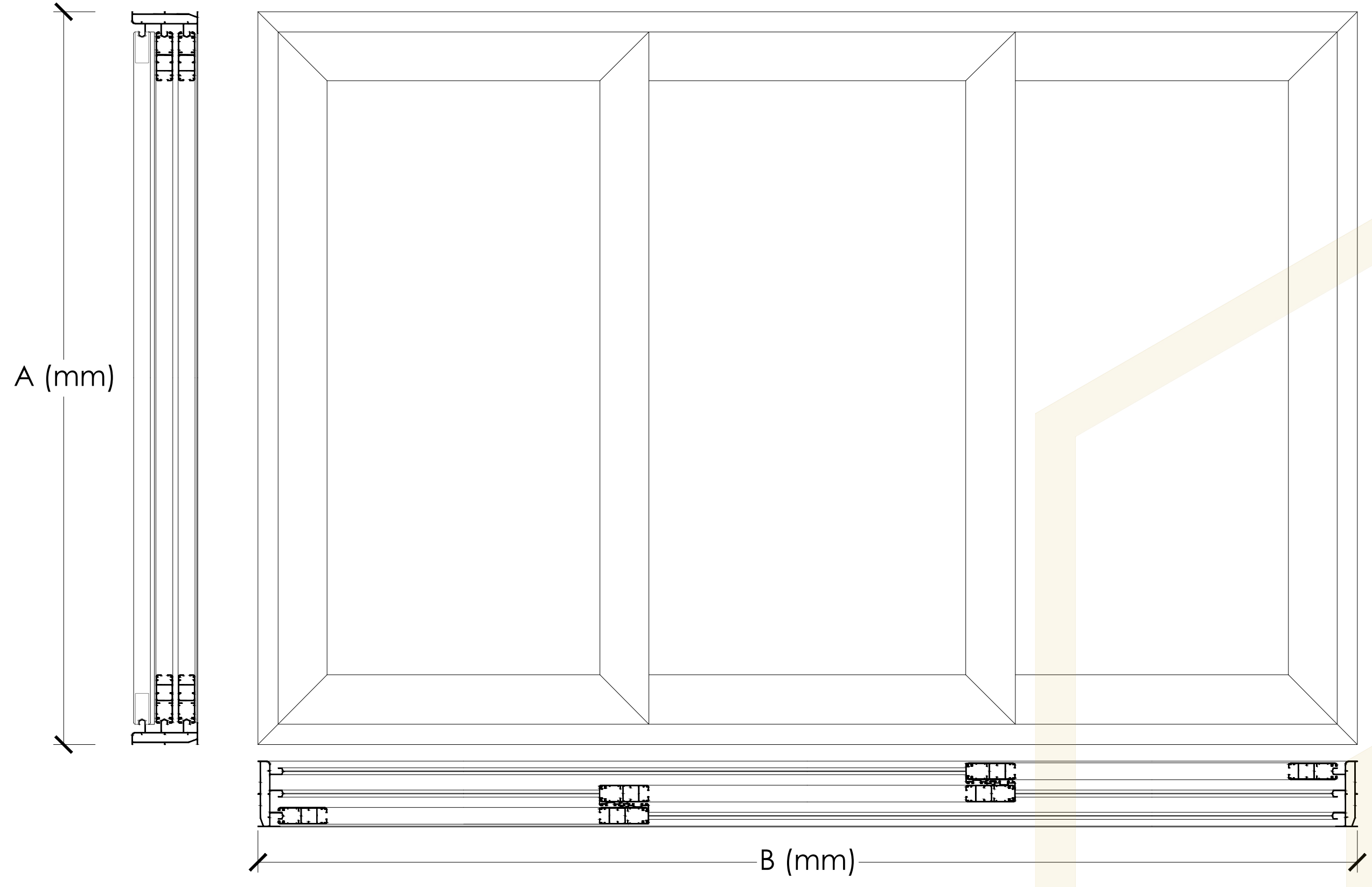

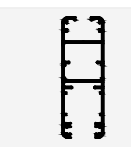
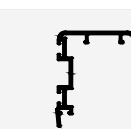

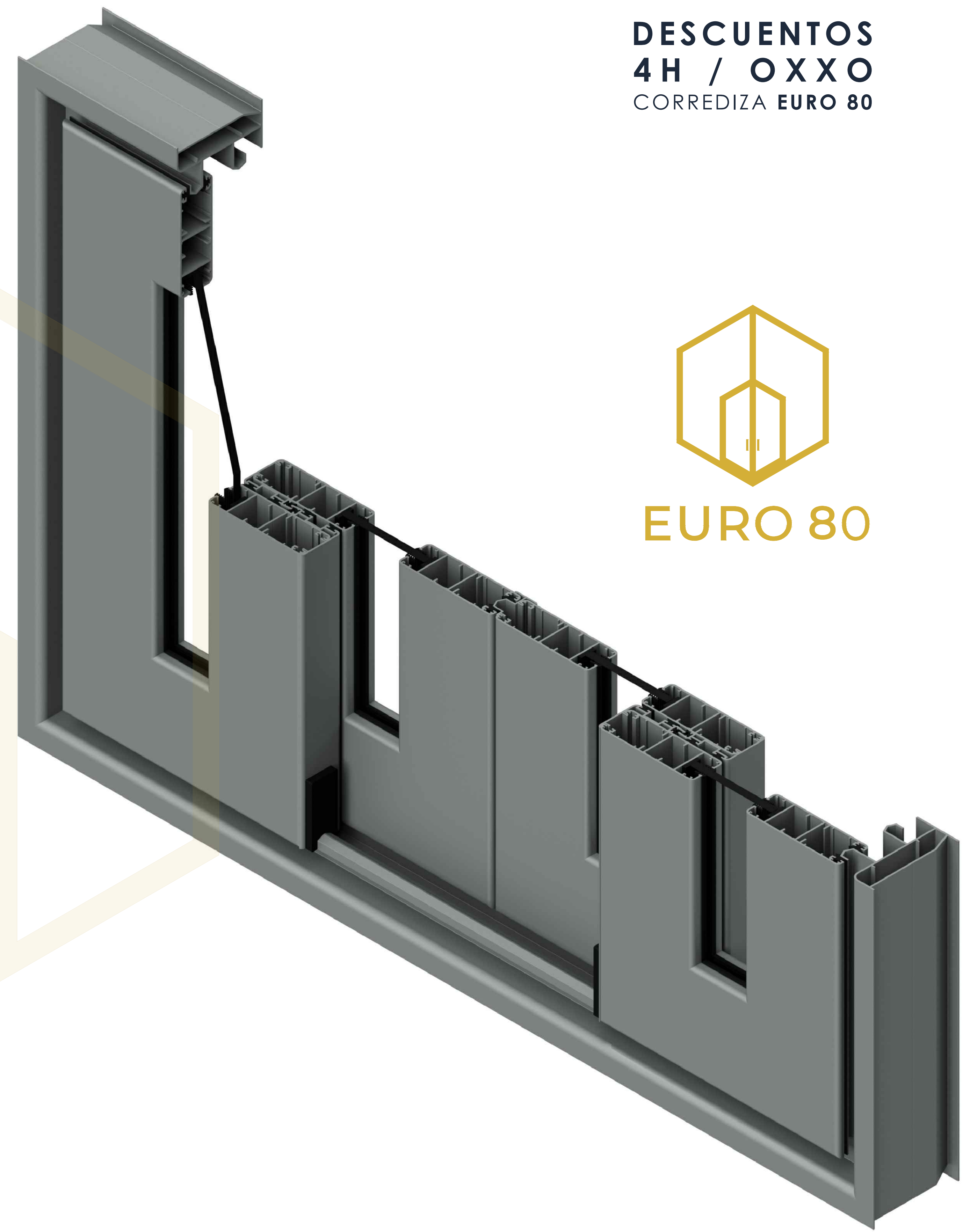
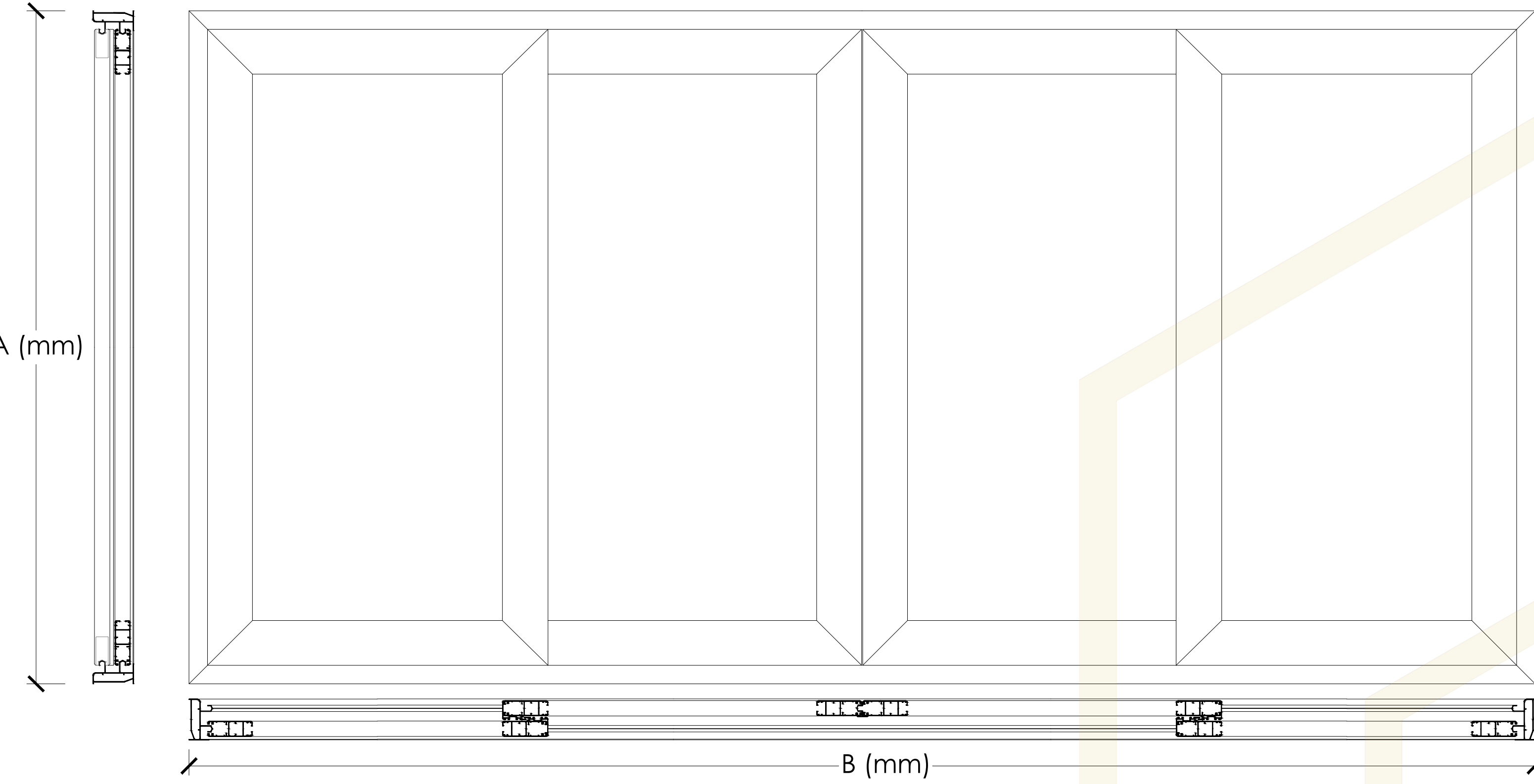

COMPONENTE	FORMA	CLAVE	NOMBRE	CANTIDAD	DESCUENTO
HOJA		2027	HOJA PERIMETRAL EURO 80	6 6	A-66 (B/3)+30
MARCO		2020	MARCO PERIMETRAL 3VIAS	2 2	A B
ENGANCHE		2028	TRASLAPE EURO 80	4	A-63
CRISTAL		6 MM 9 MM	CRISTAL	3 PZAS DE CRISTAL	A-201 (B/3)-105

DESCUENTOS
4H / OXO
CORREDIZA EURO 80

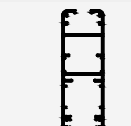
DESCUENTOS
4H / OXO
CORREDIZA EURO 80

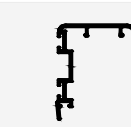

COMPONENTE	FORMA	CLAVE	NOMBRE	CANTIDAD	DESCUENTO
HOJA		2027	HOJA PERIMETRAL EURO 80	8 8	A-66 (B/4)+22
MARCO		2017	MARCO PERIMETRAL 2VIAS	2 2	A B
ENGANCHE		2028	TRASLAPE EURO 80	4	A-63
UNION		2024	ADAPTADOR OXO	1	A-63
CRISTAL		6 MM 9 MM	CRISTAL	4 PZAS DE CRISTAL	A-201 (B/4)-113

ACRISTALAMIENTO
CORREDIZA EURO 80

ACRISTALAMIENTO
CORREDIZA EURO 80

PERFILES CON HUECO PARA CRISTAL DE 6 a 9 mm

PERFILES CON HUECO PARA CRISTAL DE 12 a 19 mm

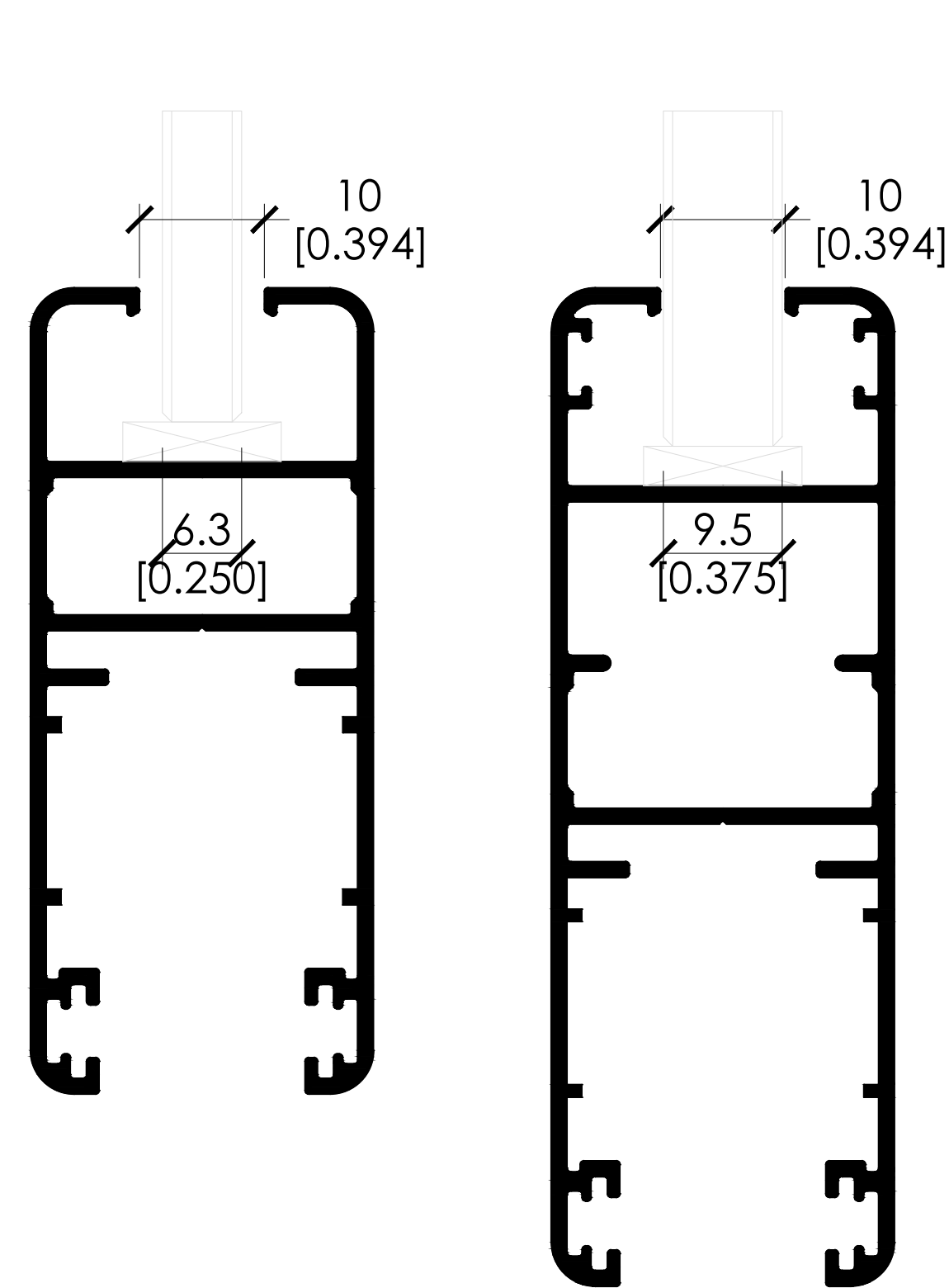

CLAVE: 2018
HOJA PERIMETRAL

CLAVE: 2027
HOJA PERIMETRAL
EURO 80

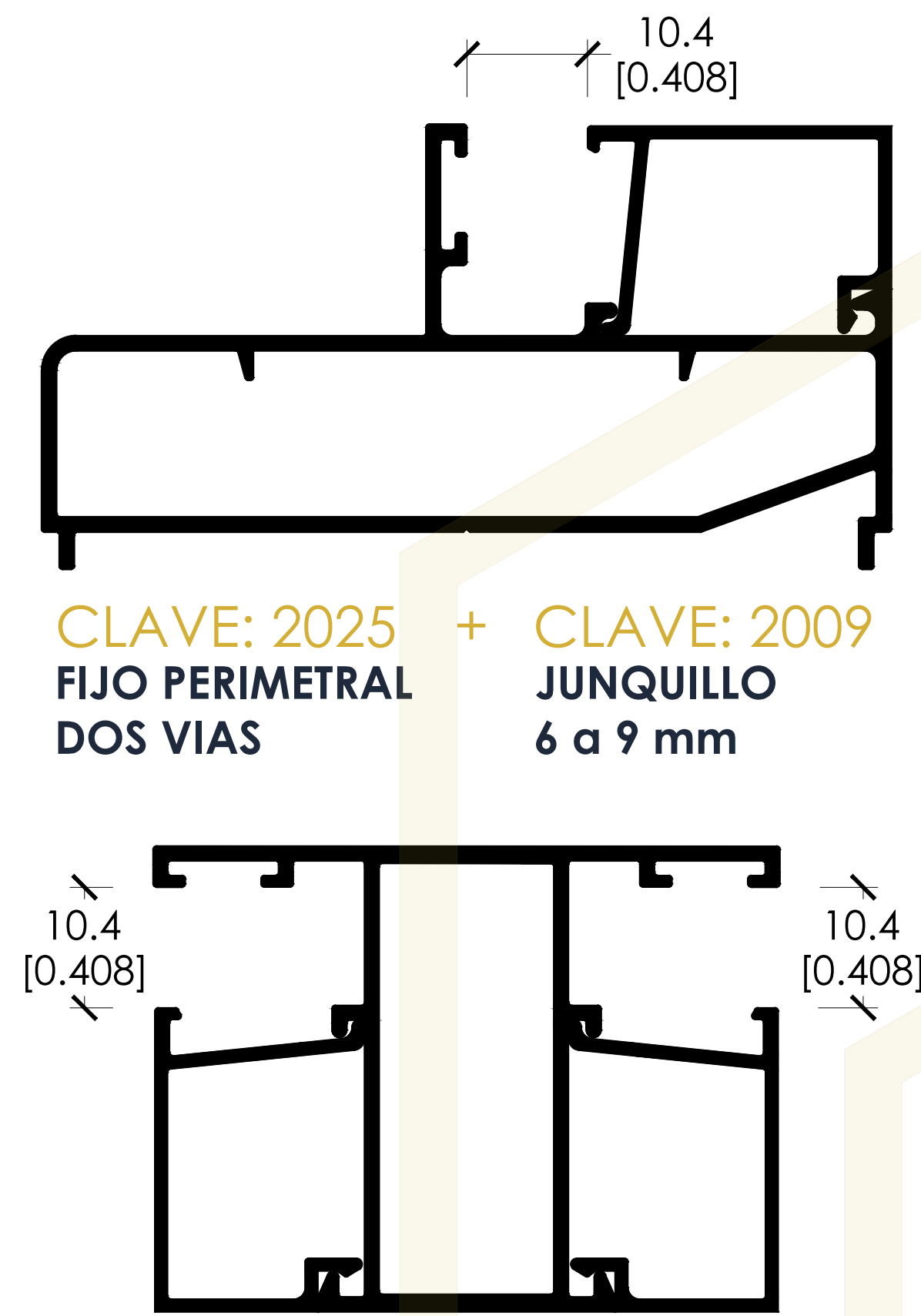

CLAVE: 2025 + CLAVE: 2009
FIJO PERIMETRAL
DOS VIAS JUNQUILLO
6 a 9 mm

CLAVE: 2001 + CLAVE: 2009
INTERMEDIO
VENTANA JUNQUILLO
6 a 9 mm



CLAVE: 2026 + CLAVE: 2009
FIJO PERIMETRAL
TRES VIAS JUNQUILLO
6 a 9 mm

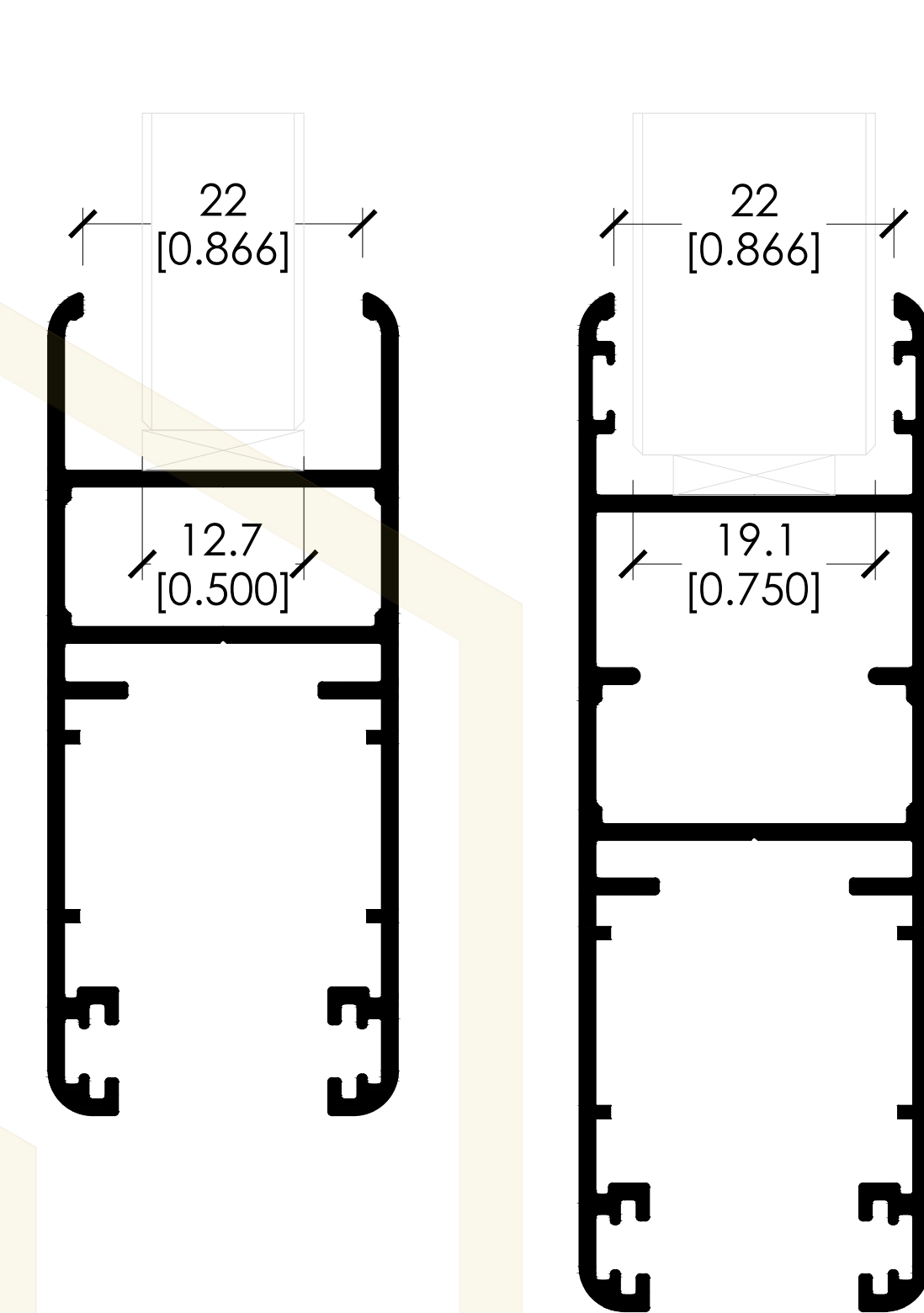

CLAVE: 2022
HOJA PERIMETRAL
DOBLE VIDRIO

CLAVE: 2029
HOJA PERIMETRAL
EURO 80 DOBLE VIDRIO

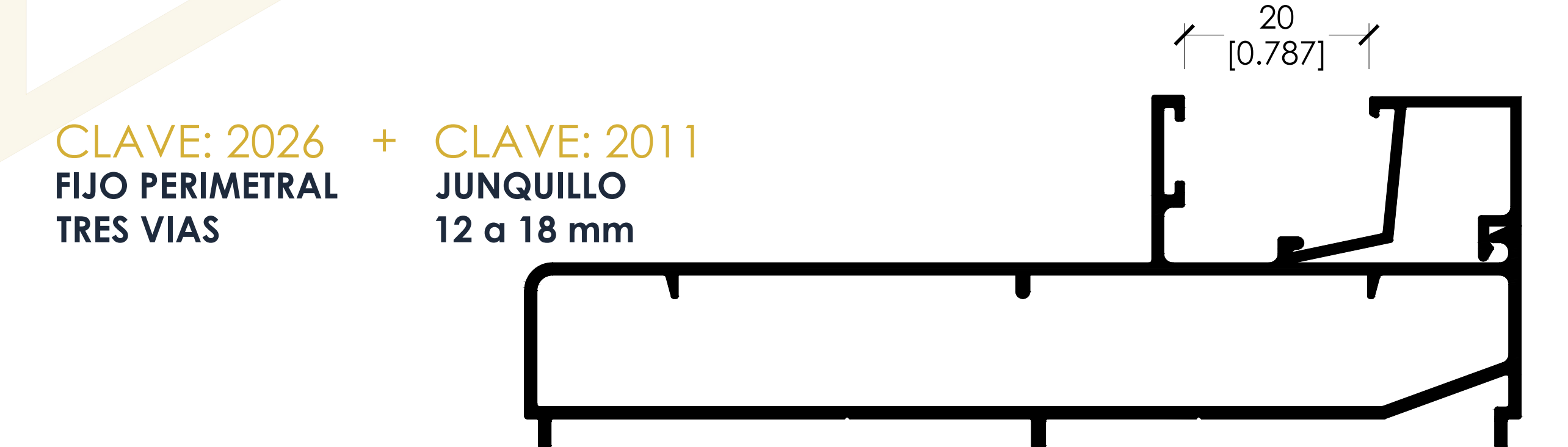

CLAVE: 2026 + CLAVE: 2011
FIJO PERIMETRAL
TRES VIAS JUNQUILLO
12 a 18 mm

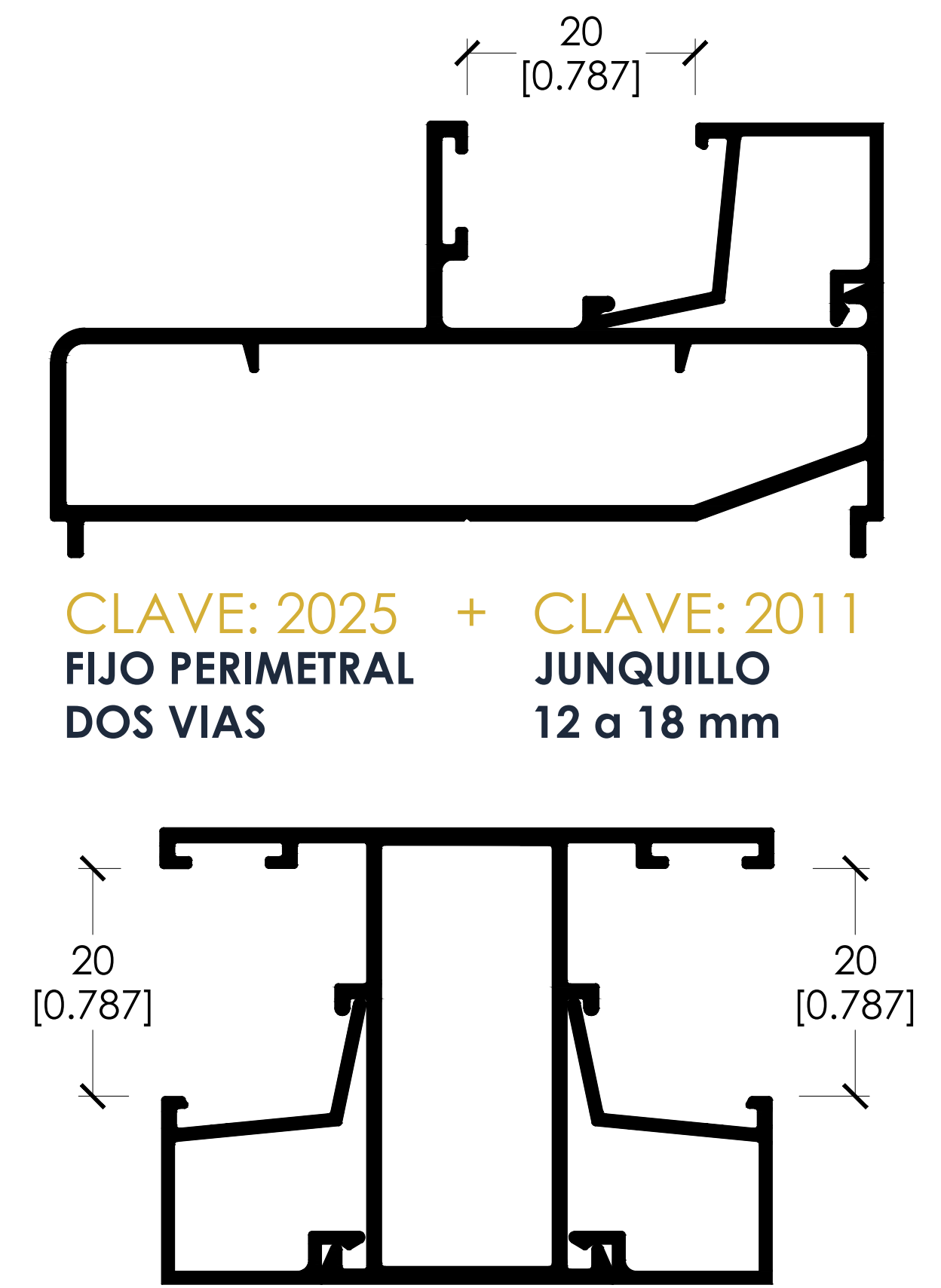

CLAVE: 2025 + CLAVE: 2011
FIJO PERIMETRAL
DOS VIAS JUNQUILLO
12 a 18 mm

CLAVE: 2001 + CLAVE: 2011
INTERMEDIO
VENTANA JUNQUILLO
12 a 18 mm

ACRISTALAMIENTO CORREDIZA EURO 80

UNA VENTANA Y/O PUERTA ESTA INTEGRADA POR ALUMINIO; CON SUS RESPECTIVOS SELLOS, EMPAQUES Y HERRAJES, SIN EMBARGO, TODOS ESTOS ELEMENTOS REPRESENTAN ÚNICAMENTE EL 10% DEL AREA DE LA VENTANA, LO QUE SIGNIFICA QUE EL 90% RESTANTE ESTARÁ CONFORMADO POR EL VIDRIO QUE TENDRÁ INSTALADO.

CONOCIENDO ESTO SU ADECUADA INSTALACIÓN ES FUNDAMENTAL PARA EL CORRECTO FUNCIONAMIENTO DE LA VENTANA EN CONJUNTO CON LOS DEMÁS ELEMENTOS QUE LA INTEGRAN. PARA LA CORRECTA INSTALACIÓN DE UN VIDRIO ES NECESARIO UTILIZAR LOS CALZOS PLASTICOS.

LOS CALZOS SON PIEZAS DE MATERIAL SINTÉTICO CON GRAN RESISTENCIA Y DUREZA QUE TENDRÁN COMO FUNCIÓN PRINCIPAL AISLAR EL CRISTAL DE LOS PERFILES DE ALUMINIO EVITANDO QUE ESTE SE MUEVA O ROMPA.

PARA LAS VENTANAS Y PUERTAS CORREDIZAS; SE COLOCAN DOS CALZOS EN EL MARCO INFERIOR DE LA HOJA QUE TIENE COMO FUNCIÓN PRINCIPAL SUJETAR EL PESO DEL VIDRIO, Y UN CALZO EN CADA MARCO VERTICAL QUE AYUDARÁ A CENTRAR Y ENCUADRAR LA HOJA.

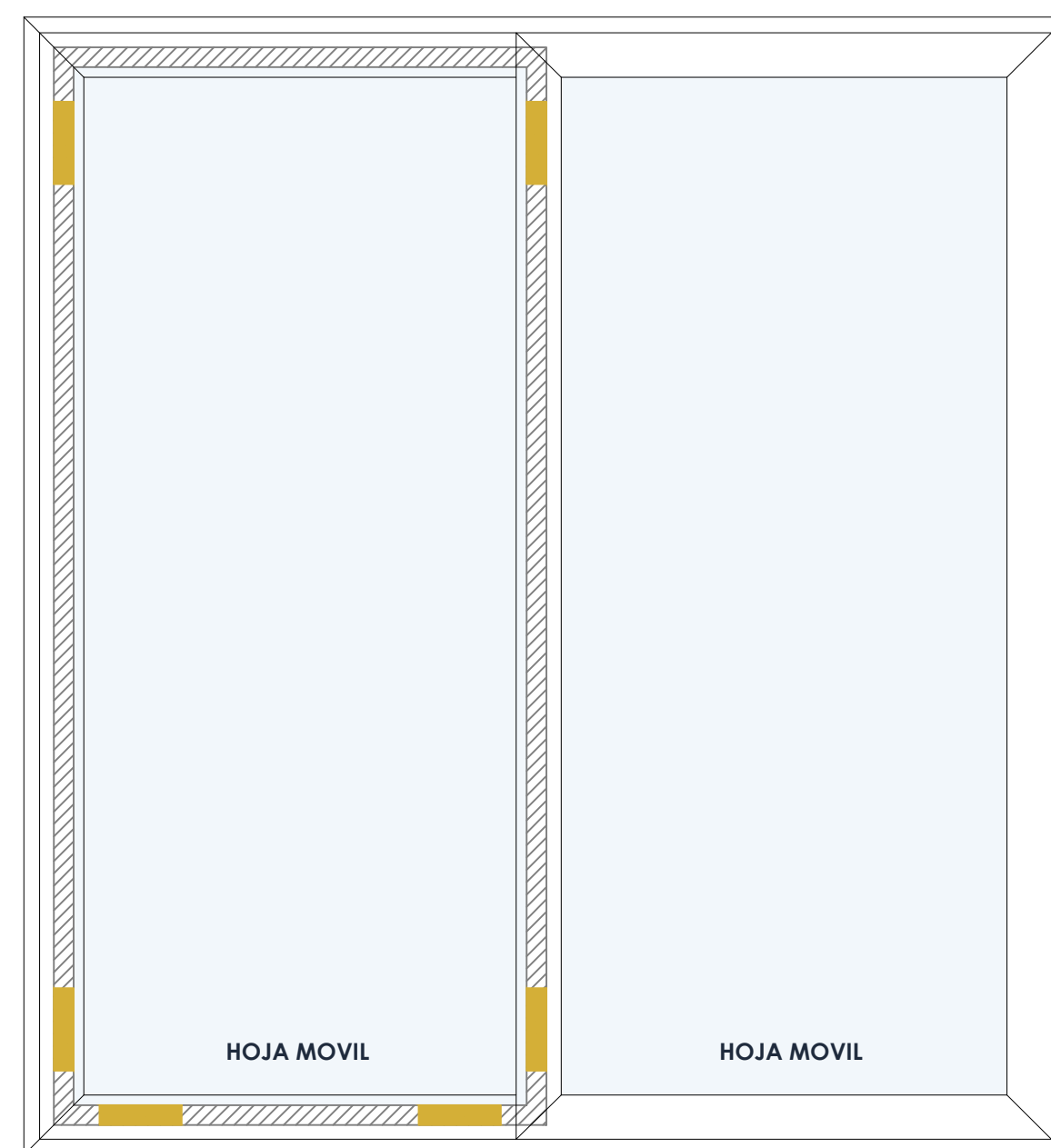

MECANIZADO CORREDIZA EURO 80

MECANIZADO "ESCUADRA HOJA"

OPC. 1

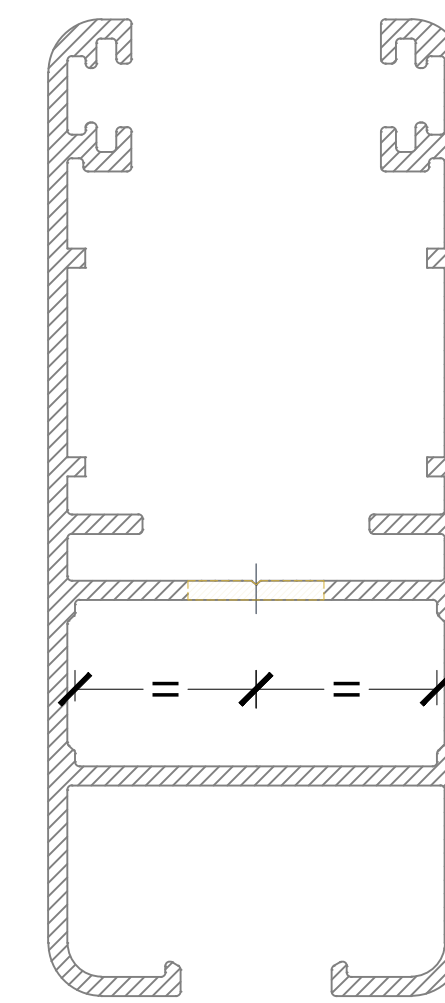

OPC. 2

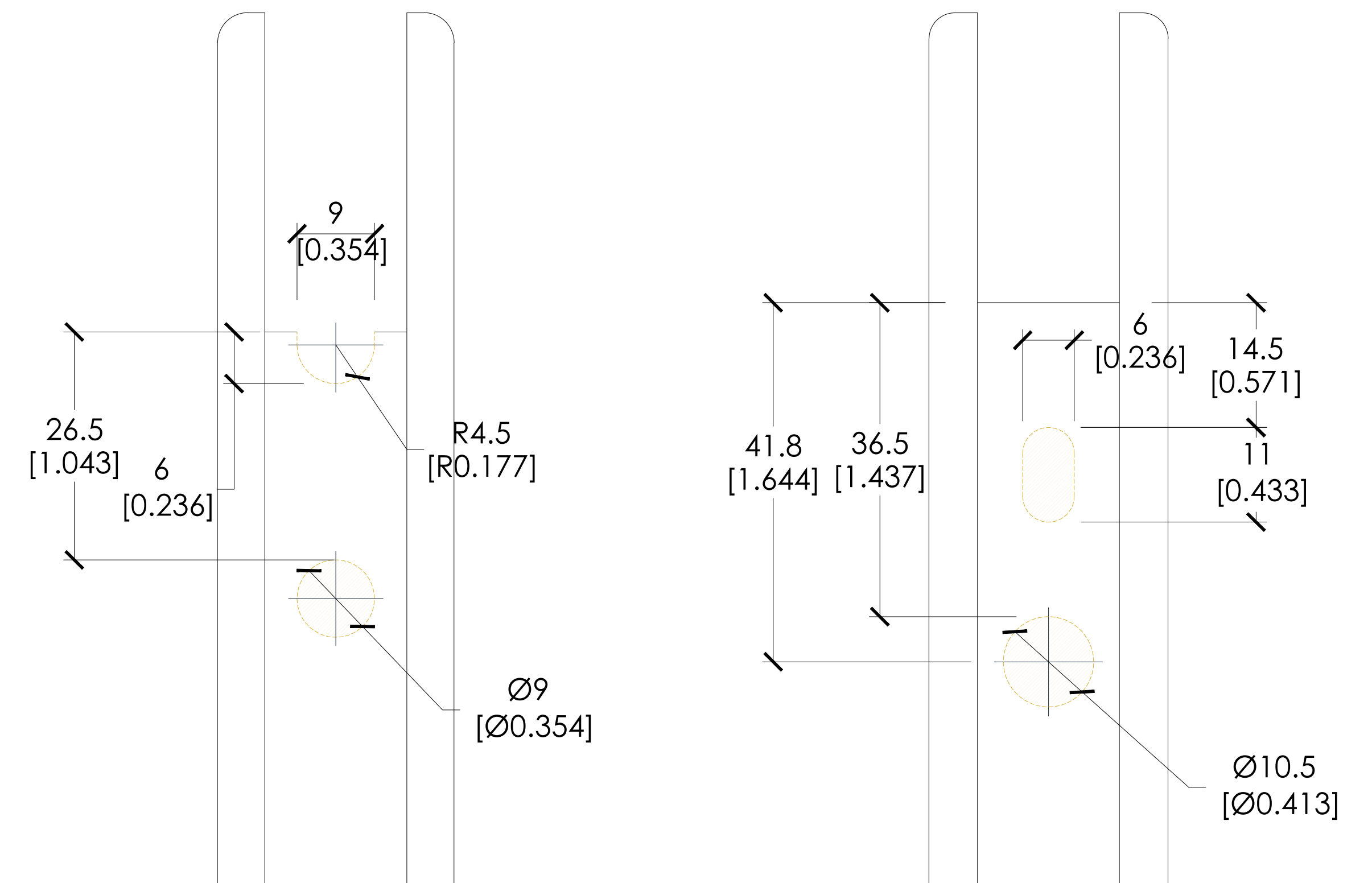
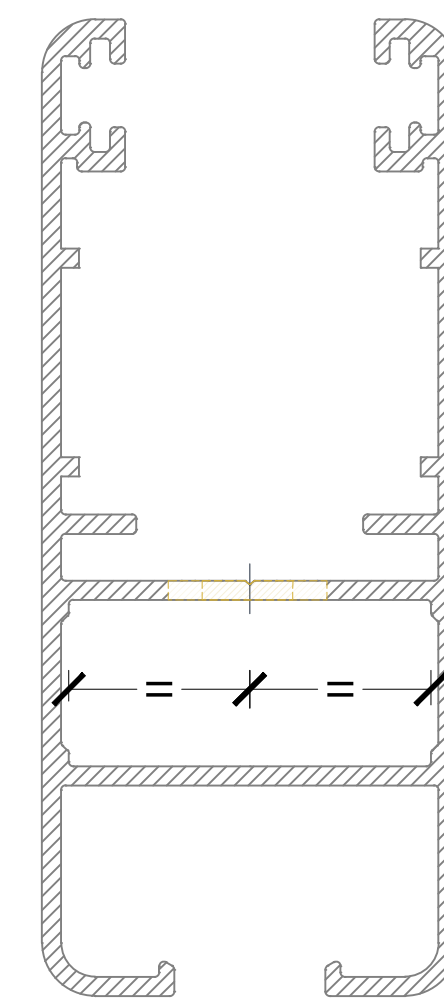

MECANIZADO
CORREDIZA EURO 80

MECANIZADO "ESCUADRA MARCO"

OPC. 1

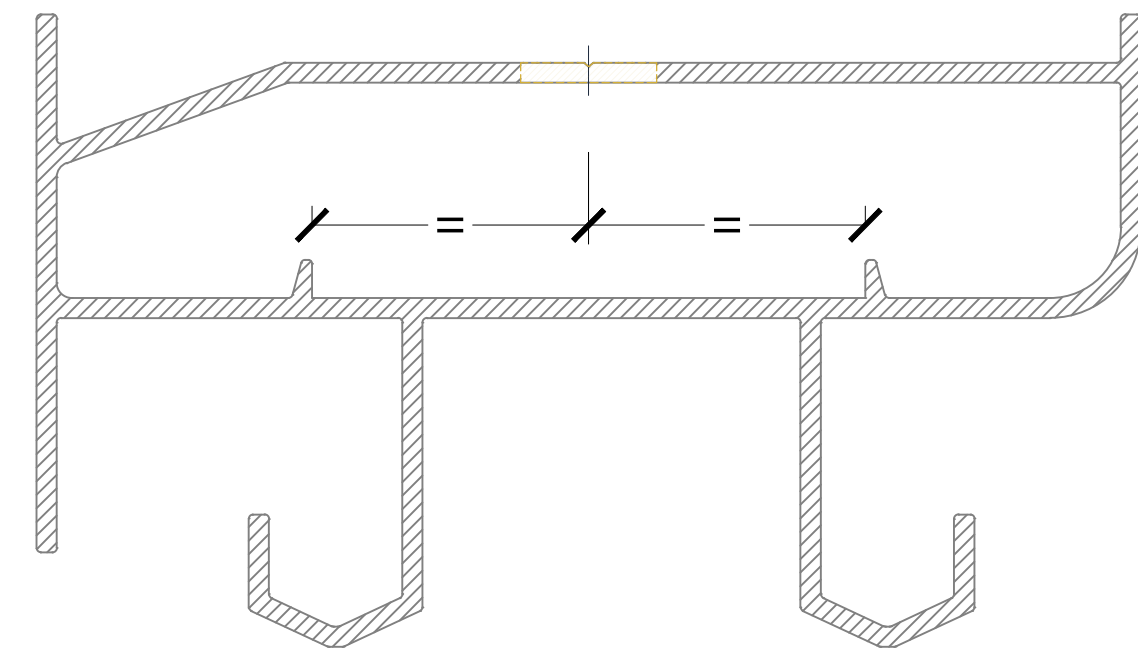

OPC. 2

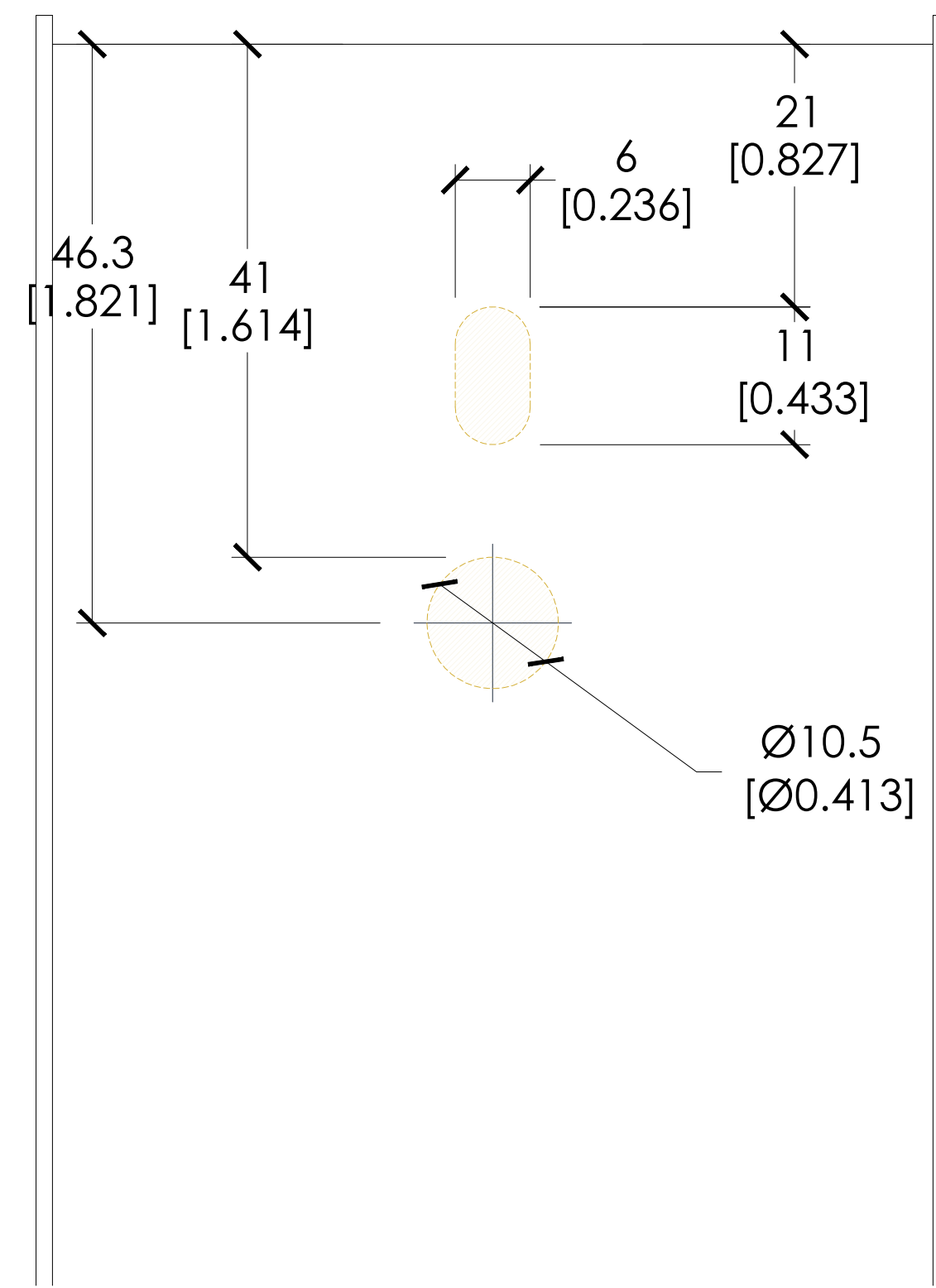
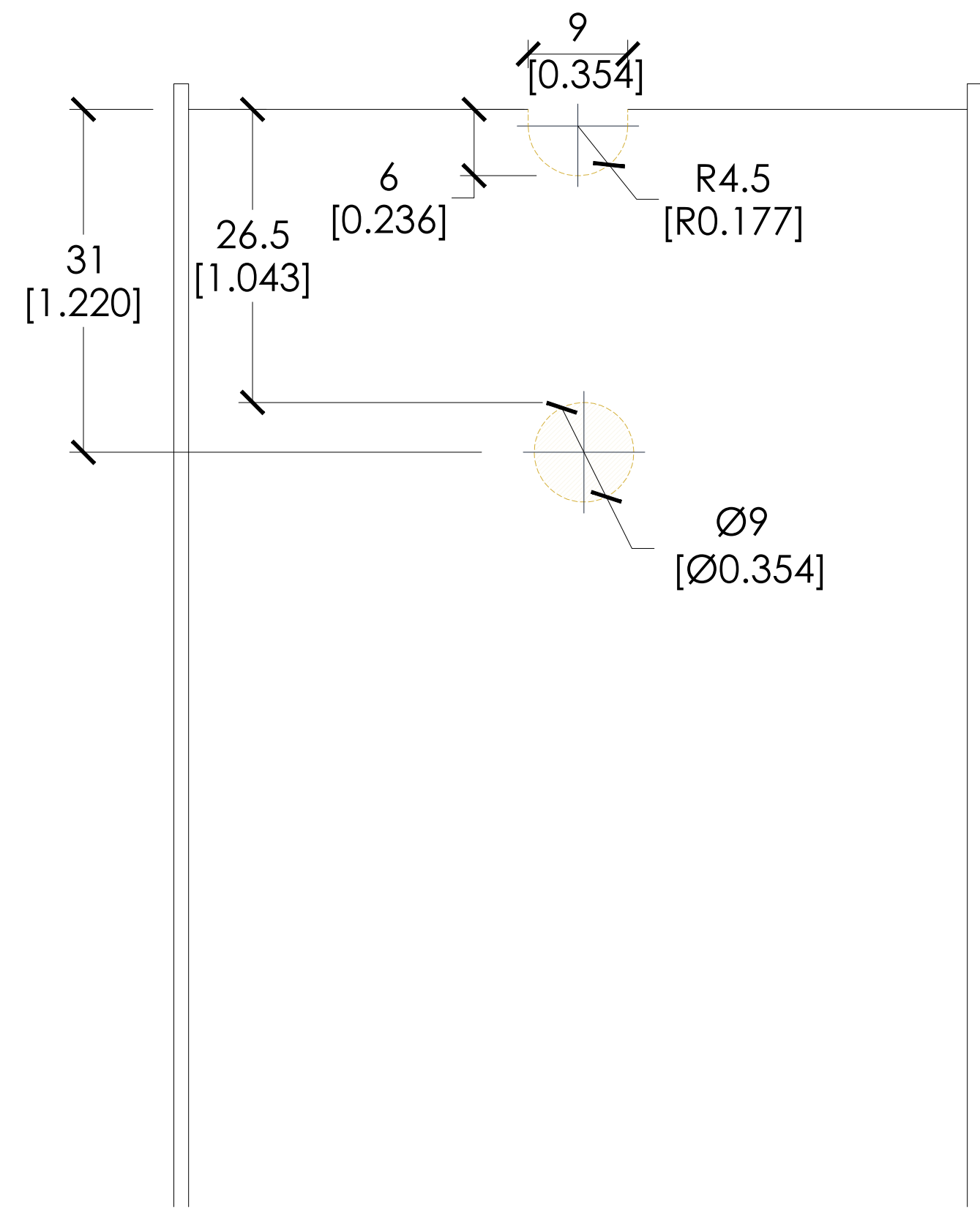
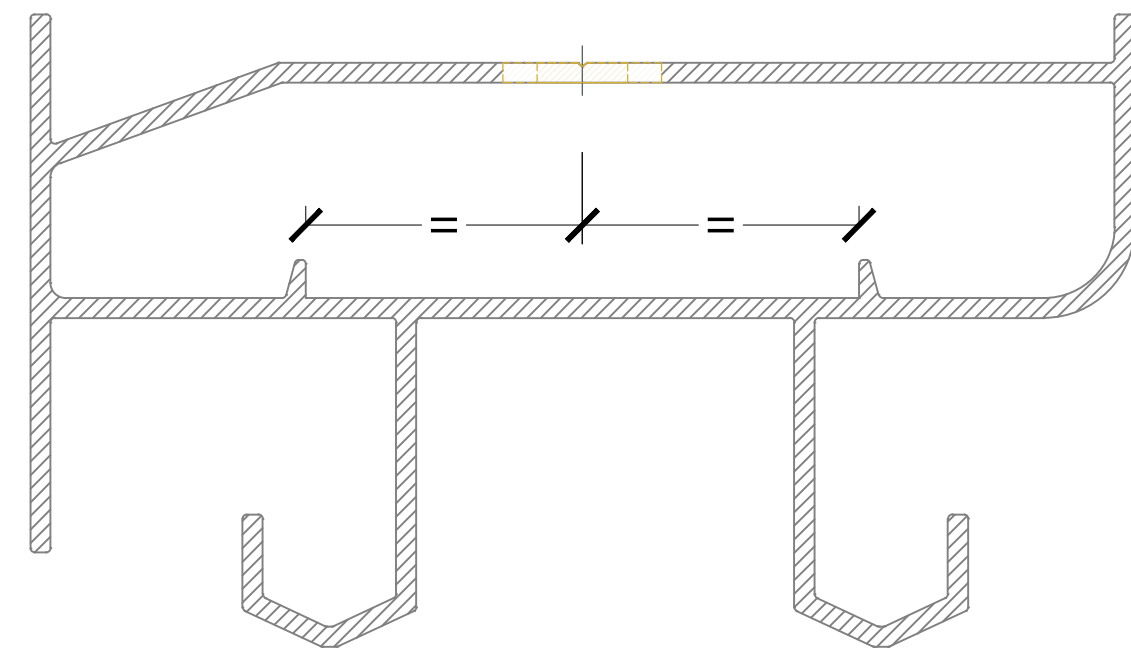

MECANIZADO "DREN"

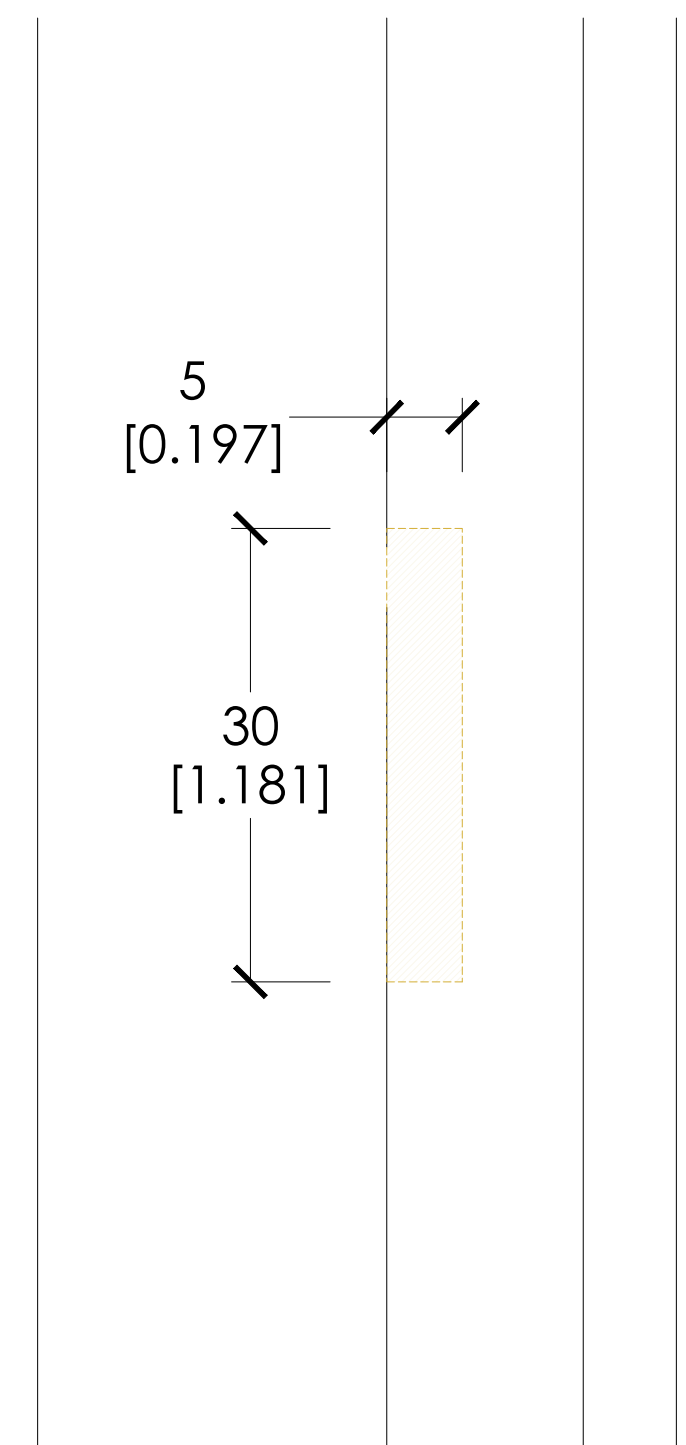
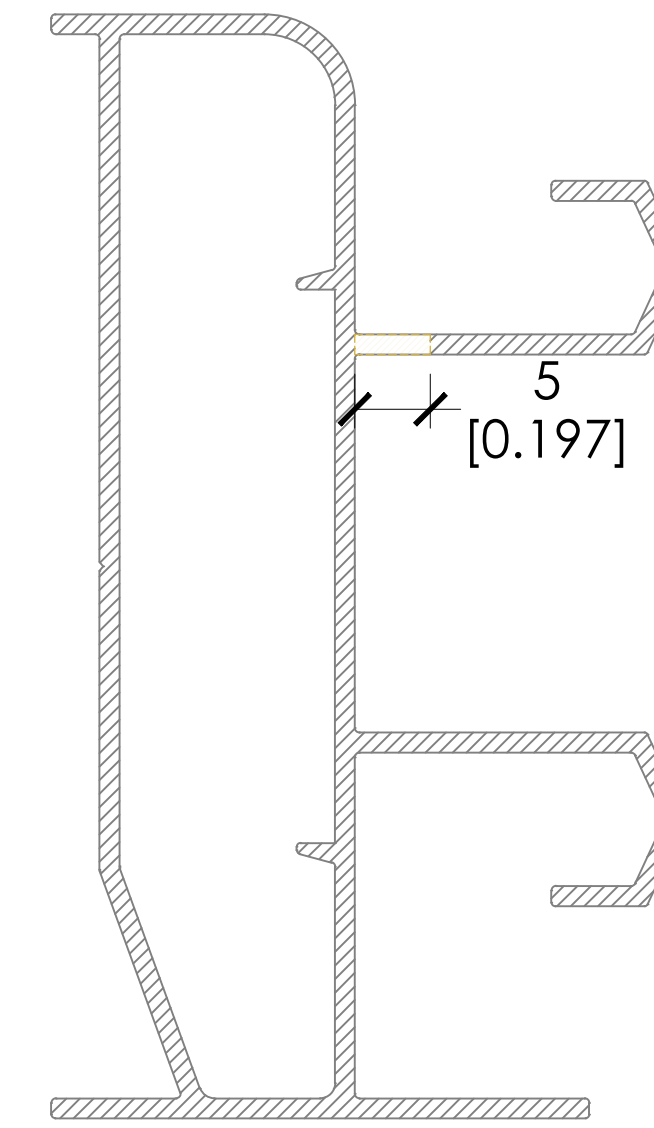

MECANIZADO
CORREDIZA EURO 80

MECANIZADO "KIT PERIMETRAL"

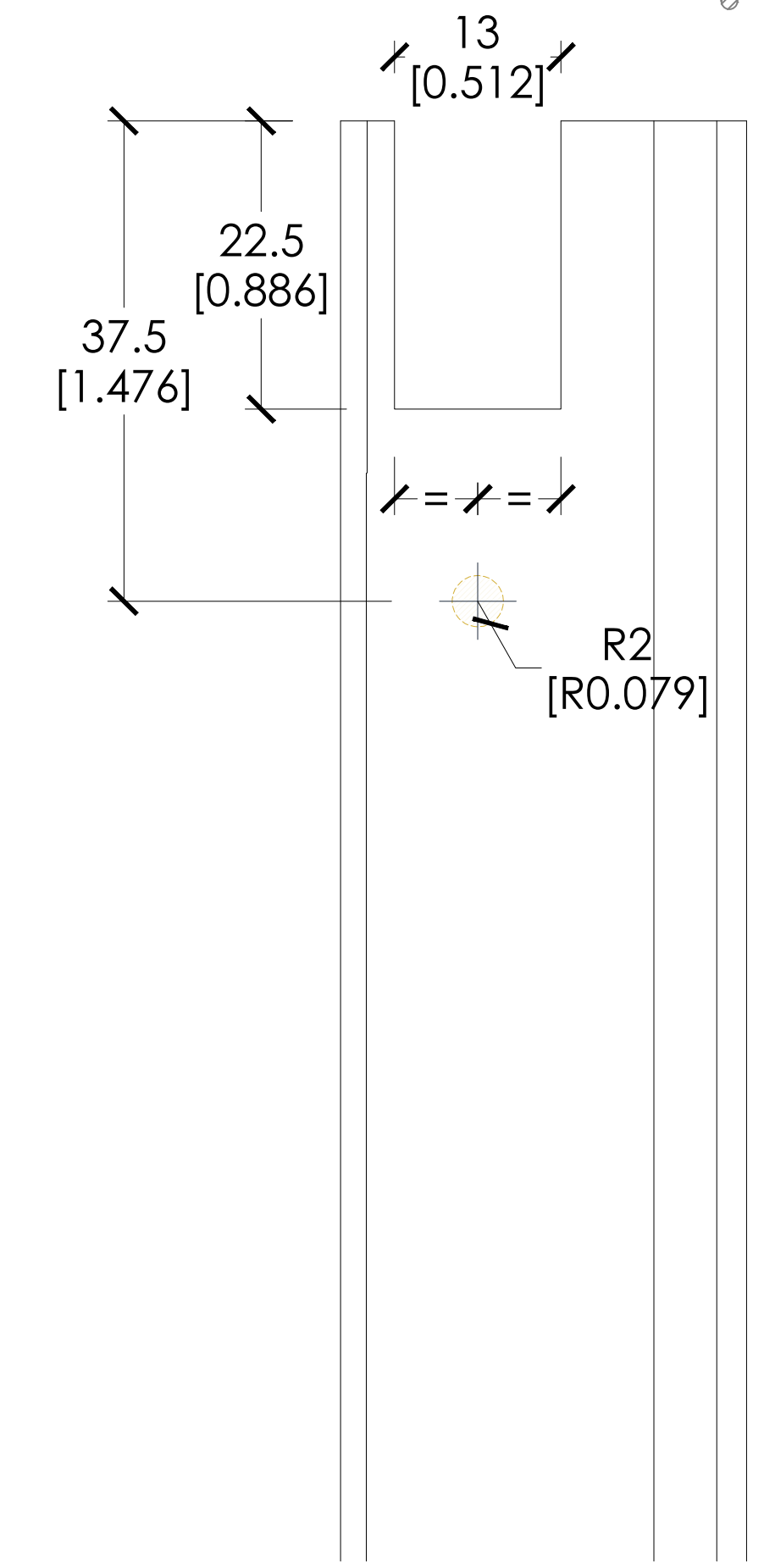
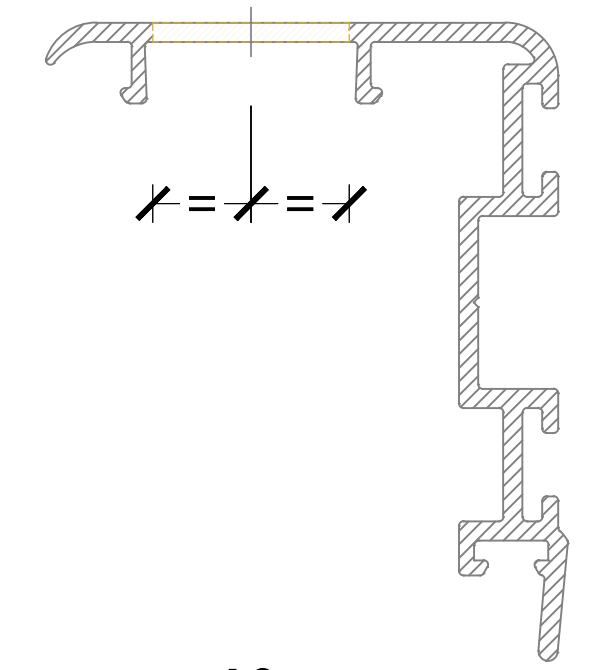

GRAFICA DE RESISTENCIA CORREDIZA EURO 80

CURVA	TIPOLOGIA	ZONA	VELOCIDAD DE VIENTO	CARGA DE DISEÑO
A	R4	CENTRO CIUDAD	60 Km/h	15 Kg/m
B	R3	ZONA RESIDENCIAL	90 Km/h	37 Kg/m
C	R2	CAMPO ABIERTO	120 Km/h	80 Kg/m
D	R1	ZONA COSTERA	160 Km/h	177 Kg/m
E	R1	ZONA COSTERA	180 Km/h	223 Kg/m
F	R1	ZONA COSTERA	220 Km/h	333 Kg/m

SECCIÓN TIPO "A"



SERIE 80
HOJA
Ix: 6.01 cm⁴
Sx: 3.54 cm³

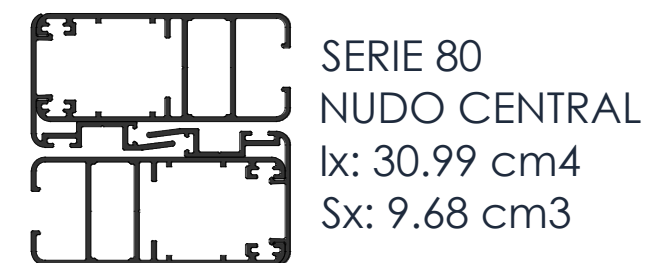

SERIE 80
NUDO CENTRAL
Ix: 30.99 cm⁴
Sx: 9.68 cm³



SERIE EURO 80
HOJA
Ix: 7.24 cm⁴
Sx: 4.26 cm³

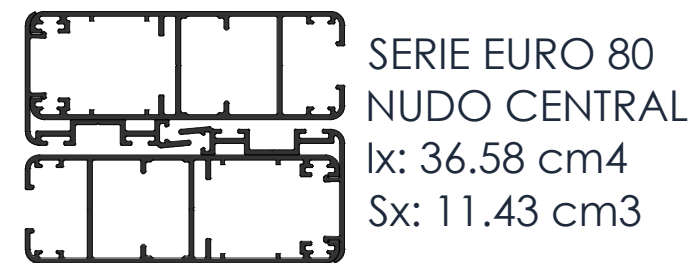

SERIE EURO 80
NUDO CENTRAL
Ix: 36.58 cm⁴
Sx: 11.43 cm³

SECCIÓN TIPO "B"

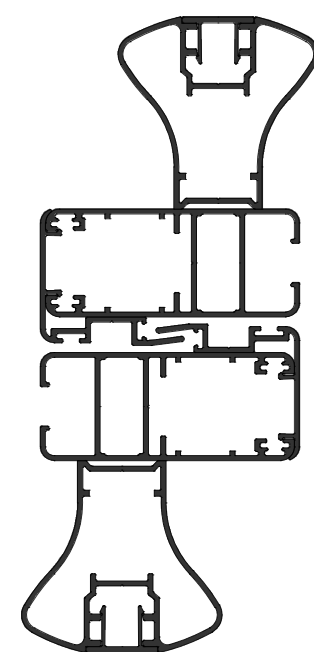

SERIE 80
NUDO CENTRAL
REFORZADO
Ix: 299.68 cm⁴
Sx: 37.26 cm³

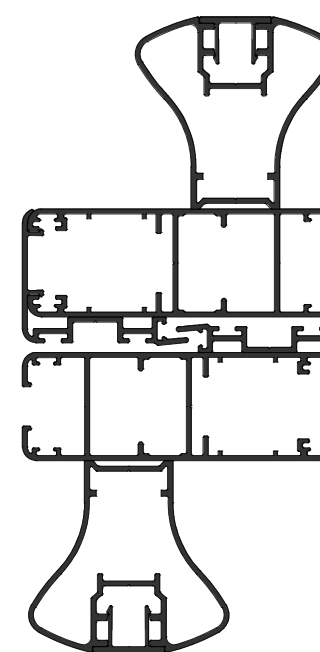

SERIE EURO 80
NUDO CENTRAL
REFORZADO
Ix: 305.24 cm⁴
Sx: 37.75 cm³

GRAFICA DE RESISTENCIA CORREDIZA EURO 80

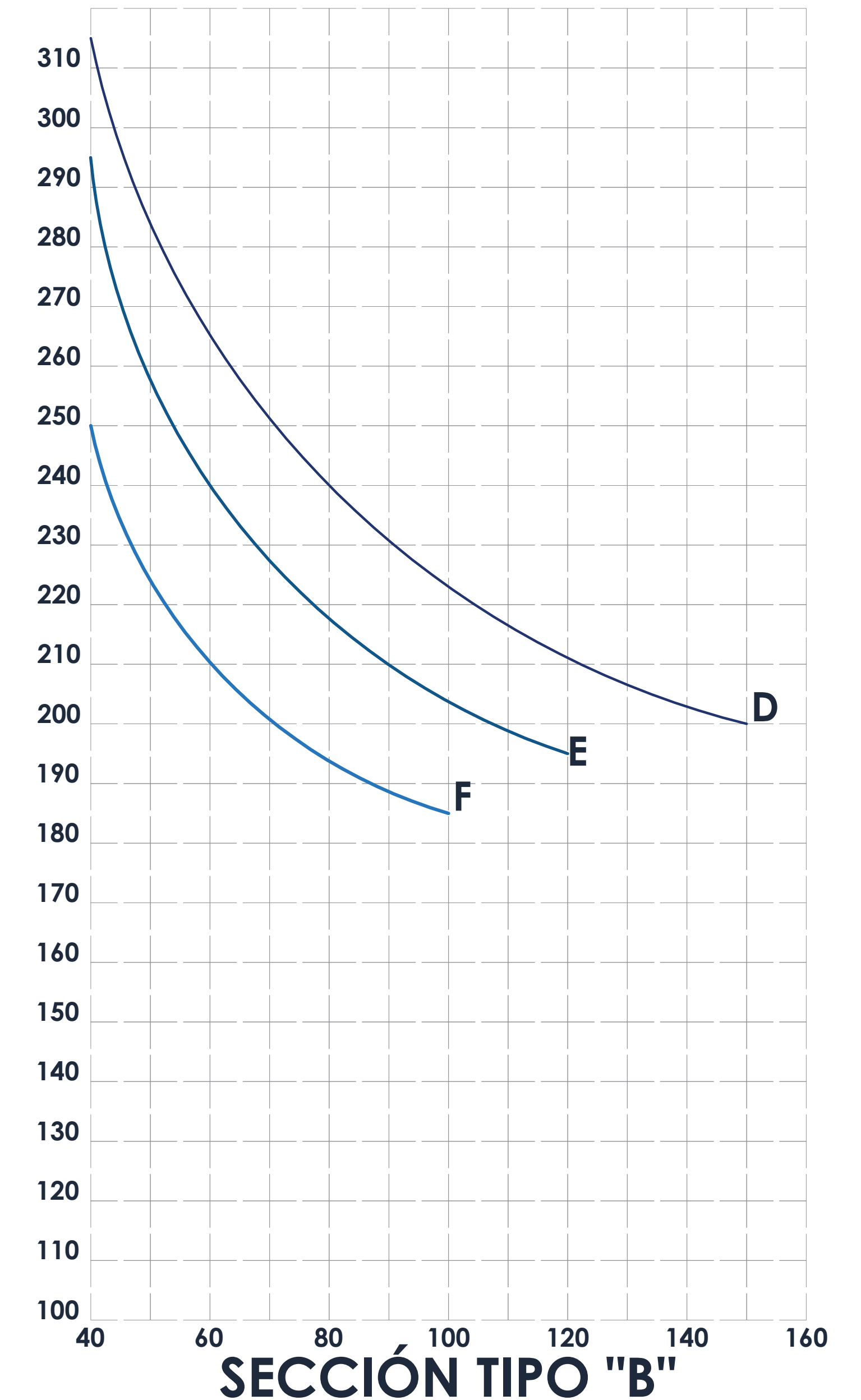
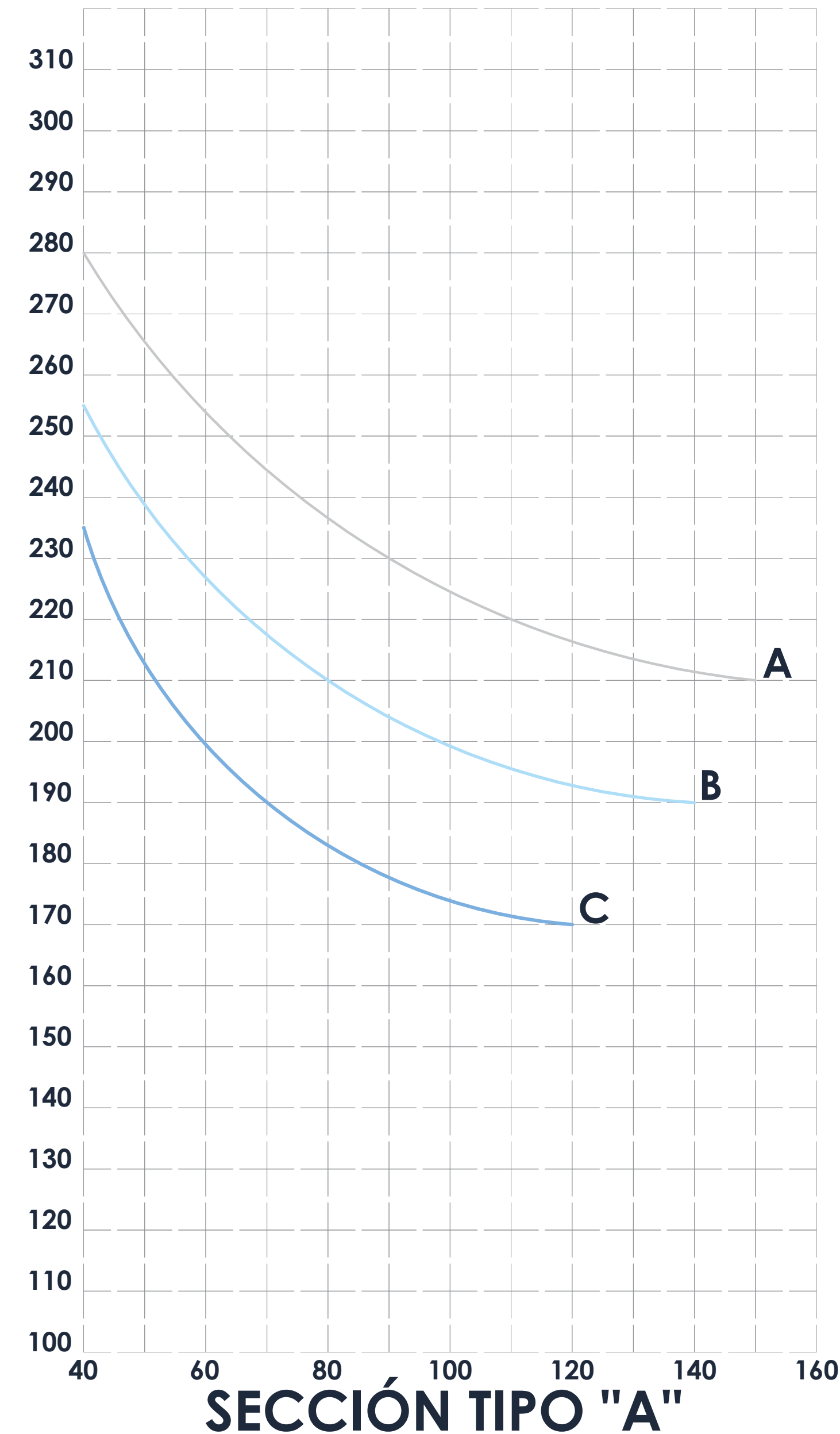

- *Los límites de fabricación por hoja, serán los que se encuentran debajo de las curvas graficadas.
- *Perfiles de aluminio con aleación 6063 T5
- *Altura de cálculo: 20 mts.
- *Deformación del cristal y aluminio permisibles (máxima): L/175.
- *Presión aplicada en un módulo de "Centro de Pantalla".
- *Los límites de un cancel van en función de la combinación de resistencia del perfil de aluminio, el vidrio y los accesorios que lo integran.
- *Verificar que la deflexión del perfil sea compatible con el vidrio utilizado.
- *SE RECOMIENDA UN ESTUDIO ESPECIFICO PARA CADA CASO EN PARTICULAR
- *VALORES SOLO Y CALCULOS SOLO INFORMATIVOS



TODOS LAS DATOS PROPORCIONADOS EN ESTE CATALOGO SON DE CARACTER INFORMATIVO

